



Barański®
D R Z W I

**DRZWI WEWNĘTRZNE
OKLEINOWANE
OPTIMO
2022**

EDYCJA NR 2



WYŻSZY STANDARD DRZWI

WWW.BARANSKIDRZWI.PL



Barański Drzwi to jedna z największych pracowni stolarskich w Polsce. Jesteśmy ekspertami drewna i o drewnie wiemy wszystko. Już od ponad 30 lat w głębi Warmii i Mazur tworzymy drzwi najwyższej jakości o unikatowym designie. Nasi Klienci cenią oryginalne wzornictwo, a także przełomowe rozwiązania technologiczne. W ramach Barański Drzwi oferujemy trzy kolekcje produktów:

- **Barański Premium** obejmuje drzwi wewnętrzne jak i zewnętrzne, które wyróżniają pierwszorzędne materiały oraz najwyższej klasy komponenty. Ich konstrukcję opieramy na drewnie, a wykańczamy lakierowanymi naturalnymi okleinami.
- **Barański Smart** to drzwi do zadań specjalnych, przeznaczone głównie dla biznesu. Wyróżniają je wyjątkowe parametry w zakresie antywłamaniowości, akustyki czy przeciwpożarowości.



Barański Optimo to idealny pomysł na drzwi mieszkaniowe dla klientów poszukujących wysokiej jakości w optymalnej cenie. Wykorzystaliśmy nasze doświadczenie w drewnie i stworzyliśmy drzwi oparte o materiały drewnopochodne wykończone odpornymi na uszkodzenia okleinami syntetycznymi. W modelach Optimo zastosowaliśmy wiele elementów podnoszących jakość i zapewniających wytrzymałość drzwi. Konstrukcja opiera się na płycinach o zwiększonej grubości. Stabilność drzwi gwarantuje drewniany ramiak skrzydła oraz wodoodporny i niezwykle trwały klej poliuretanowy. W standardzie wykończenia zaoferowaliśmy gładkie szkło bezpieczne VSG oraz zamki na styl włoski. W niniejszym katalogu zapraszamy do zapoznania się z ofertą i inspiracjami Barański Drzwi dla drzwi wewnętrznych okleinowanych Optimo.

Założyciel: *Ignacy Barański*



CO NAS WYRÓŻNIA

skrzydła wewnętrzne



DESIGN

Od minimalistycznej nowoczesności po elegancką tradycję – starannie zaprojektowana szeroka gama modeli drzwi przypadnie do gustu każdego klienta.



SOLIDNOŚĆ KONSTRUKCJI

Skrzydła płytowe

Charakteryzują się wyjątkowo stabilną i wytrzymałą konstrukcją. Cechy te osiągnięte zostały przez szeroką 90 mm ramę sosnową, wewnątrz której znajduje się w standardzie płyta wiórowa. Całość zamknięta jest obustronnie płytą HDF grubości aż 6 mm co nadaje drzwiom niezwykłą trwałość oraz odporność na wypaczenia. Zastosowanie takich materiałów dodatkowo zwiększa wygłuszenie drzwi. Krawędzie skrzydła wykończone są obrzeżem ABS dopasowanym pod kolor okleiny.



Skrzydła ramiakowe

Konstrukcja drzwi została opracowana z myślą o zwiększeniu wytrzymałości oraz stabilności. Zastosowanie zwiększonej grubości płyt w zakresie od 6 mm do 22mm, środkowych ramiaków 22 i 35 mm oraz szkła warstwowo klejonego 6 mm, nie tylko pozwoliło osiągnąć ten efekt, ale również znacząco podniosło wygłuszenie drzwi.



Dokładne informacje budowy konstrukcji skrzydła drzwiowego zamieszczone są przy każdej z linii wyrobów

CO NAS WYRÓŻNIA

ZAMKI WE WŁOSKIM STYLU

Zastosowaliśmy zamki „w stylu włoskim” zarówno w wersji STANDARD jak i MAGNETYCZNEJ. Charakteryzują się one zmniejszoną powierzchnią widocznej części metalowej oraz symetrycznie umieszczonym pojedynczym językiem ryglującym. Język jest wykonany z polimeru ABS, co wycisza zamek przy zamknięciu. Zamki są dostosowane do wszystkich rodzajów dostępnych klamek drzwiowych.

Wersja PRZYLGOWA - Zamek STANDARD



Wersja BEZPRZYLGOWA I REWERSYJNA - Zamek MAGNETYCZNY



ZABEZPIECZENIE PRZED WILGOCIĄ

Jako nieliczni wykonujemy ościeżnice regulowane w wersji wilgocioodpornej. Ościeżnice takie można zastosować w pomieszczeniach narażonych na nadmierne działanie wilgoci (łazienki, sauny). Wariant ten jest dostępny jako opcja za dopłatą, patrz str. 64.



MDF
wilgocioodporny

Uszczelka
OPADAJĄCA



WYTRZYMAŁE ZAWIASY

Zawiasy CZOPOWE



Wersja PRZYLGOWA

Przeznaczone są do drzwi w wersji przylgowej. Montaż odbywa się w ościeżnicy na stalowej kieszeni, co zapewnia ich bardzo dużą wytrzymałość. Zawiasy posiadają możliwość regulacji. Za dopłatą dostępne są dedykowane osłonki aluminiowe dopasowane kolorystycznie do oferowanych klamek drzwiowych. Dla każdej szerokości stosowane są 3 szt. zawiasów.

Zawiasy UKRYTE 3D



Wersja BEZPRZYLGOWA

Wykonywane są wyłącznie w wersji bezprzylgowej drzwi. Ze względu na swoją wytrzymałość stosowane są tylko dwie sztuki dla drzwi o szerokości „60” - „90”. Dodatkowy trzeci zawias stosowany jest w drzwiach o szerokości „100”. Zawiasy te posiadają płynną regulację w systemie 3D oraz osłonki w standardzie.

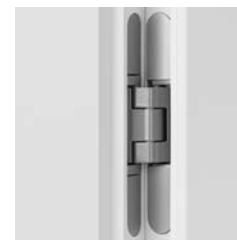

Wersja REWERSYJNA

USZCZELKA OPADAJĄCA

W celu zwiększenia komfortu ciszy w pomieszczeniach zastosowaliśmy dodatkowe uszczelnienie dolnej szczeliny drzwi przez zastosowanie mechanizmu uszczelki opadającej. Uszczelka działa na zasadzie opadającej lub unoszącej się kurtyny w miarę zamykania lub otwierania drzwi. Uszczelka ta jest dostępna jako opcja za dopłatą, patrz str. 66.

CO NAS WYRÓŻNIA

skrzydła wewnętrzne

RAMIAK DREWNIANY SKRZYDŁA W STANDARDZIE

Nowo opracowana konstrukcja ramiaków pionowych z rdzeniem drewnianym zwiększa o ponad połowę wytrzymałość skrzydeł drzwiowych na zginanie oraz przeszło dwukrotnie podnosi ich sztywność w odniesieniu do tradycyjnych ramiaków z MDF, co potwierdziliśmy badaniami laboratoryjnymi.







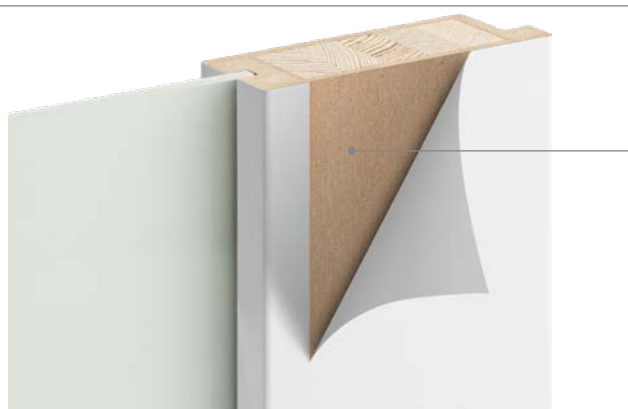

JAKOŚĆ WYKONANIA

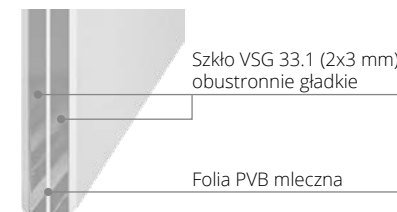
Zastosowany wodoodporny klej poliuretanowy całkowicie eliminuje odklejanie się okleiny. Użycie technologii okleinowania obwodowego pozwala uzyskać jednolitą powierzchnię na elementach drzwiowych.



SZKŁO BEZPIECZNE VSG grubości 6 mm W STANDARDZIE



-  **BEZPIECZEŃSTWO** – dzięki warstwowej budowie i wytrzymałej warstwie folii szkło podczas stłuczenia zachowuje spójność nie wytwarza odłamków co nie powoduje okaleczeń.
-  **HIGIENICZNE** – dzięki obustronnie gładkiej powierzchni nie przylegają do niego drobnoustroje.
-  **ŁATWE W UTRZYMANIU CZYSTOŚCI** – nie przebarwia się i nie zostawia smug podczas czyszczenia.
-  **ODPORNE NA „CHEMIĘ DOMOWĄ”** – możliwość stosowania środków czyszczących będących w domowym użytku.
-  **ODPORNE NA ZARYSOWANIA** – szkło gładkie o bardzo twardej powierzchni odporne na zarysowania oraz wycieranie podczas czyszczenia.
-  **WYGŁUSZAJĄCE** – dzięki swojej warstwowej budowie znacząco obniża poziom przedostającego się hałasu do pomieszczenia.

DOSTĘPNOŚĆ WARIANTÓW

Wszystkie linie drzwi dostępne w obydwu wariantach krawędzi drzwi: przylgowe i bezprzylgowe i rewersyjne

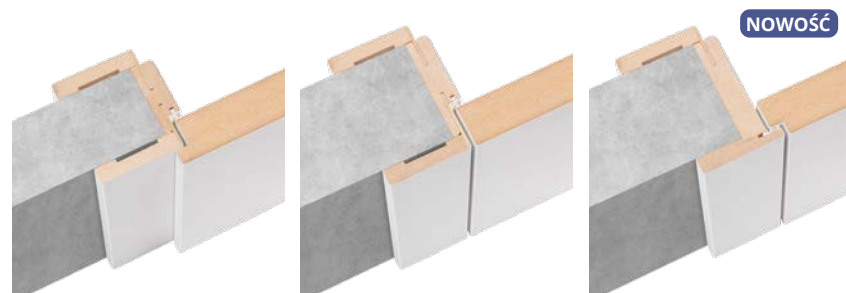

Wariant PRZYLGOWY

Wariant BEZPRZYLGOWY

Wariant REWERSYJNY

CO NAS WYRÓŻNIA



DOBÓR OKLEIN

Okleiny, które używamy do produkcji naszych drzwi to bardzo nowoczesne laminaty z grupy oklein CPL (technologia wolnego, wielowarstwowego prasowania CLPL) oraz laminaty polipropylenowe PP. Charakteryzują się dużą odpornością na ścieralność oraz zawilgocenie podczas użytkowania. Dzięki swojej wielowarstwowej budowie oraz specjalnemu nadrukowi 3D prezentują niemalże idealne odczucie głębi struktury i rysunku naturalnego drewna.

JEDNOBARWNE

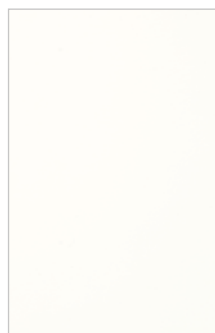

01 Biały Mat

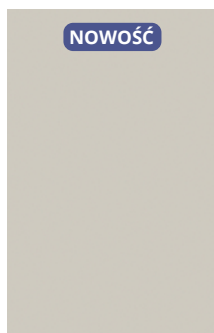

15 Szary Jasny



13 Grafit Mat



14 Błękit Północy



12 Czarny Mat



Atestowany i skuteczny środek czyszczący o zapachu jabłkowym, przeznaczony do mocnych zabrudzeń powstałych podczas codziennego użytkowania drzwi. Dedykowany wyłącznie dla wyrobów OPTIMO. Pojemność 195 ml.

CENA NETTO (za 1 szt.) - 40 zł

DREWNOPODOBNE Odcienie bieli i szarości



02 Dąb Biały Cętkowany



03 Orzech Popielaty

DREWNOPODOBNE Odcienie brzozy i brzozy



05 Dąb Ecrú



06 Dąb Naturalny



07 Dąb Cappuccino



08 Dąb Rustykalny

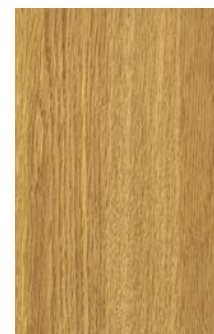

09 Dąb Olejowany



11 Dąb Czekoladowy

LINIE SKRZYDEŁ DRZWIOWYCH

SOFIA	10-11
TREND	12-15
OPERA	16-17
PRESTIGE	18-21
RETRO	22-27
CLASSIC	28-33
GRANDE	34-39
MODERN	40-49
VERTICAL	50-51
STYL	52-53
Inspiracja BLACKWOOD	54-55
GLASS	56-59

SYSTEMY DRZWIOWE

PRZESUWNE KLASYCZNE	60-64
PRZESUWNE LOFTOWE	66-67
SYSTEMY DISCREET	68-69

NAŚWIETLA I OŚCIEŻNICE

OŚCIEŻNICA REGULOWANA	70-71
OŚCIEŻNICA REWERSYJNA I STAŁA	72-73
NAŚWIELTA	74-75
ELEMENTY OZDOBNE OŚCIEŻNIC	76-77

KLAMKI I DODATKI

DODATKI	78
KLAMKI	79





NOWOŚĆ SOFIA

NOWOŚĆ TREND

NOWOŚĆ OPERA

PRESTIGE

RETRO

CLASSIC

GRANDE

MODERN

VERTICAL

STYL

Inspiracja BLACKWOOD

GLASS

SOFIA

Linia **SOFIA** – sprawdzi się w minimalistycznych, lekkich i jednocześnie nowoczesnych wnętrzach. Proste i gładkie powierzchnie pozwolą na wygodne użytkowanie drzwi oraz pomogą stworzyć komfortową przestrzeń do codziennego życia. Delikatne przeszklenia zadbają o odpowiednią ilość naturalnego światła.

Gwarancja



2 lata

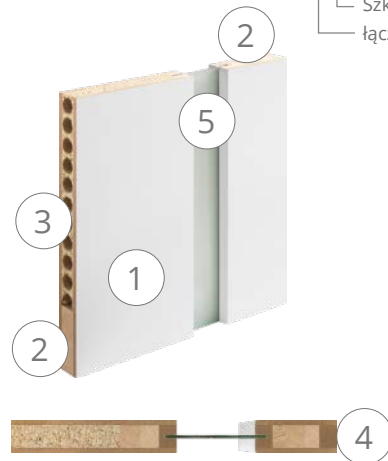

Szkoło konstrukcyjne VSG
łączenie opasek: Typ B - 90°

NOWOŚĆ

model: SOFIA B.1
kolor: szkło: bezpieczne VSG 8mm
czarne
klamka: CUBE Q czarna



1. Płyta wierzchnia HDF 6 mm
2. Ramiak drewniany szerokości 90 mm
3. Wypełnienie płyta wiórowa otworowa
4. Obrzeże ABS
5. Szkło VSG 8 mm

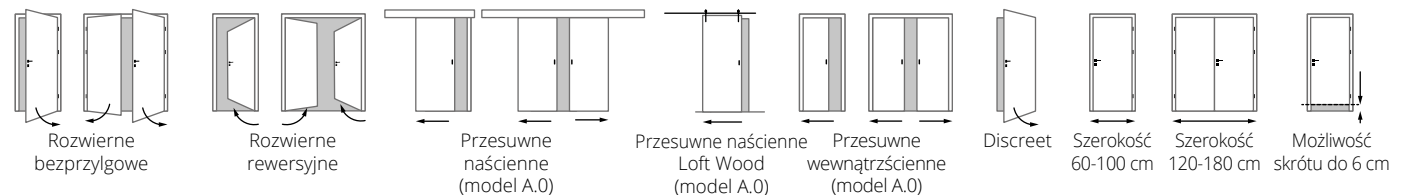

SOFIA

A.0

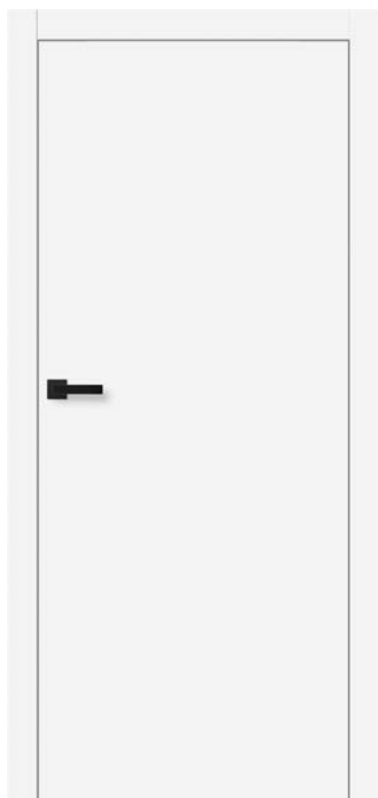

kolor: 01 Biały Mat

NOWOŚĆ

790 zł

A.0



kolor: Skrzydło 08 Dąb Rustykalny, ościeżnica 12 Czarny Mat

NOWOŚĆ

790 zł

B.1



kolor: 15 Szary Jasny, szkło bezpieczne VSG 44.1 mleczne

NOWOŚĆ

990 zł

B.2



kolor: 12 Czarny Mat, szkło bezpieczne VSG 44.1 mleczne

NOWOŚĆ

990 zł

Prezentowane modele

wariant: bezprzylgowy
kolor: wg aranżacji
szkło: wg aranżacji (modele B.1 i B.2)
połączenie opasek: Typ B - 90°
klamka: CUBE Q czarna

Dopłaty

- Szerokość „100” + 100 zł
- Szkło grafit dymiony lub czarne + 140 zł (B.1), 180 zł (B.2)
- Podcięcie wentylacyjne lub szczelina rekuperacyjna + 30 zł
- Uszczelka opadająca (tylko model A.0) + 170 zł
- Wykończenie skrzydła w dwukolor + 200 zł
- Wykończenie krawędzi skrzydła obrzeżem ABS w kolorze innym niż standard + 100 zł

- Systemy przesuwne Klasyczne (tylko model A.0) str. 60-64
- Systemy przesuwne Loftowe (tylko model A.0) str. 66-67
- Systemy Discreet str. 68-69
- Ościeżnice str. 70-73
- Naświetla str. 74-75
- Pakiety ozdobne ościeżnic str. 76
- Pozostałe akcesoria str. 78
- Klamki str. 79

TREND

Linia **TREND** – to perfekcyjne rozwiązanie dla miłośników odważnych a zarazem subtelnych dodatków. Każde drzwi zdobią wyjątkowe aplikacje w kolorach złota, miedzi, srebra lub czarnym. Ich kolorem właśnie warto kierować się dobierając klamkę. Razem stworzą niezwykle efektowny duet. Ich piękno podkreślą dodatkowo jednobarwne kolory folii jak błękit, grafit czy czarny.

Gwarancja



2 lata

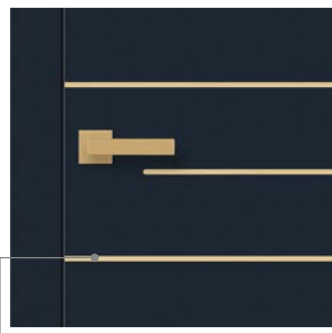

Intarsja ozdobna
kolor złoty szczotkowany

NOWOŚĆ

model: TREND A.3
kolor: 14 Błękit Północy
połączenie opasek: Typ B - 90°
klamka: CUBE Q Złota satyna
aplikacja: złota szczotkowana

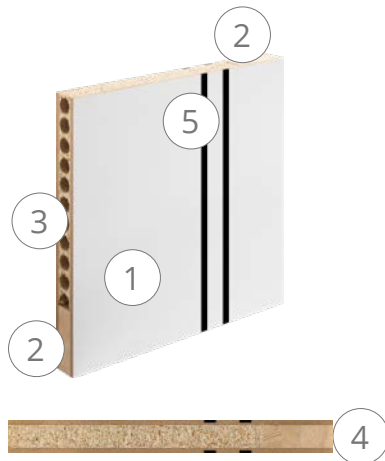

Kolory
aplikacji:

- Srebrny szczotkowany 
- Złoty szczotkowany 
- Miedź szczotkowana 
- Czarny matowy 

1. Płyta wierzchnia HDF 6 mm
2. Ramiak drewniany szerokości 90 mm
3. Wypełnienie płyta wiórowa otworowa
4. Obrzeże ABS
5. Aplikacja ozdobna TREND obustronna

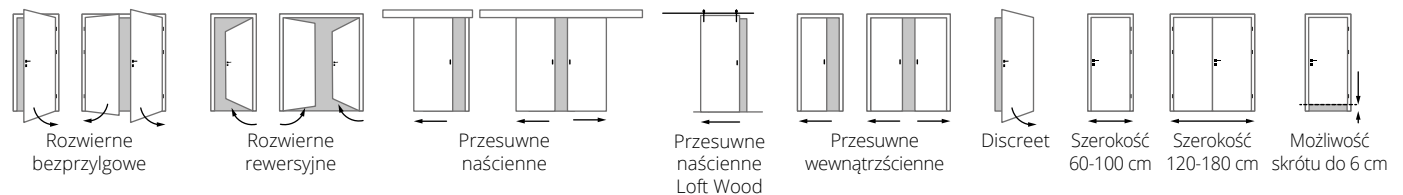

TREND

A.1

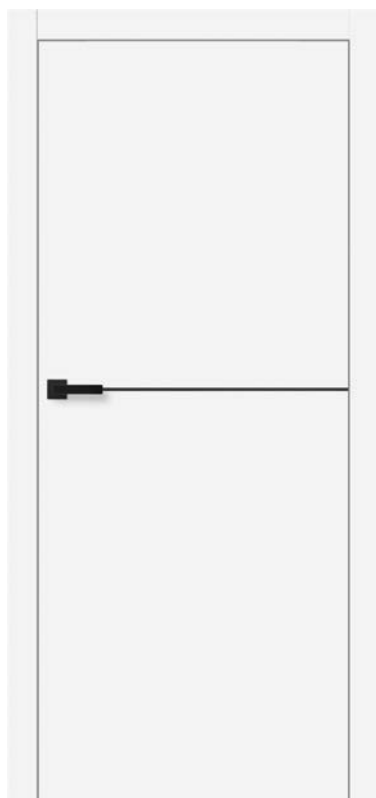

Kolor: 01 Biały Mat, Aplikacja: Czarny szczotkowany, Klamka CUBE Q czarny mat

NOWOŚĆ

1 090 zł

A.2



Kolor: 13 Grafit Mat, Aplikacja: Srebrna szczotkowana, Klamka CUBE Q Chrom szczotkowany

NOWOŚĆ

1 090 zł

B.1

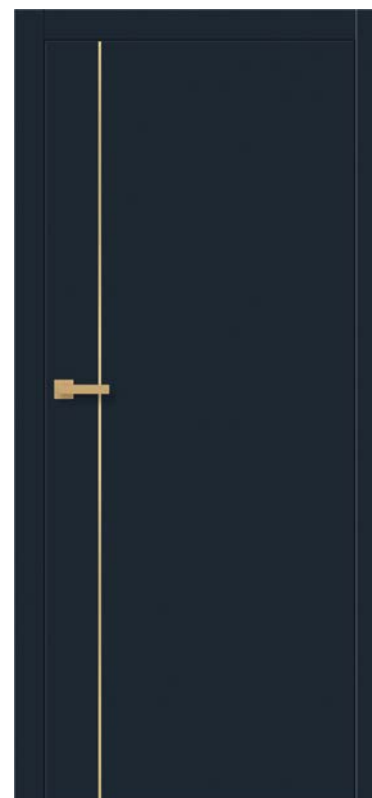

Kolor: 14 Błękit Północy, Aplikacja: Złota szczotkowana, Klamka: CUBE Q Złoty satyna

NOWOŚĆ

1 090 zł

B.2



Kolor: 12 Czarny Mat, Aplikacja: Miedź szczotkowana, Klamka: CUBE Q czarny mat

NOWOŚĆ

1 090 zł

Prezentowane modele

wariant: bezprzylgowy
kolor: wg aranżacji
szkło: wg aranżacji
połączenie opasek: Typ B - 90°

Dopłaty

- Szerokość „100” + 100 zł
- Podcięcie wentylacyjne lub szczelina rekuperacyjna + 30 zł
- Uszczelka opadająca + 170 zł
- Wykończenie skrzydła w dwukolor + 200 zł
- Wykończenie krawędzi skrzydła obrzeżem ABS w kolorze innym niż standard + 100 zł

- Systemy przesuwne Klasyczne str. 60-64
- Systemy przesuwne Loftowe str. 66-67
- Systemy Discreet str. 68-69
- Ościeżnice str. 70-73
- Naświetla str. 74-75
- Pakiety ozdobne ościeżnic str. 76
- Pozostałe akcesoria str. 78
- Klamki str. 79

C.1



Kolor: 12 Czarny Mat, Aplikacja: Miedź szczotkowana, Klamka: CUBE Q czarny mat

C.2



Kolor: 12 Czarny Mat, Aplikacja: Miedź szczotkowana, Klamka: CUBE Q czarny mat

D.1



Kolor: 12 Czarny Mat, Aplikacja: Złota szczotkowana, Klamka: BELLA Slim Złoty satyna

D.2



Kolor: 12 Czarny Mat, Aplikacja: Złota szczotkowana, Klamka: BELLA Slim Złoty satyna

NOWOŚĆ

1 090 zł

NOWOŚĆ

1 090 zł

NOWOŚĆ

1 090 zł

NOWOŚĆ

1 090 zł

Prezentowane modele

wariant: bezprzylgowy
kolor: wg aranżacji
połączenie opasek: Typ B - 90°

Dopłaty

- Szerokość „100” + 100 zł
- Podcięcie wentylacyjne lub szczelina rekuperacyjna + 30 zł
- Uszczelka opadająca + 170 zł
- Wykończenie skrzydła w dwukolor + 200 zł
- Wykończenie krawędzi skrzydła obrzeżem ABS innym od powierzchni + 100 zł

- Systemy przesuwne Klasyczne str. 60-64
- Systemy przesuwne Loftowe str. 66-67
- Systemy Discreet str. 68-69
- Ościeżnice str. 70-73
- Naświetla str. 74-75
- Pakiety ozdobne ościeżnic str. 76
- Pozostałe akcesoria str. 78
- Klamki str. 79

model: TREND C.2
kolor: 13 Grafit Mat
połączenie opasek: Typ B - 90°
aplikacja: srebrna szczotkowana
klamka: CUBE Q Chrom szczotkowany

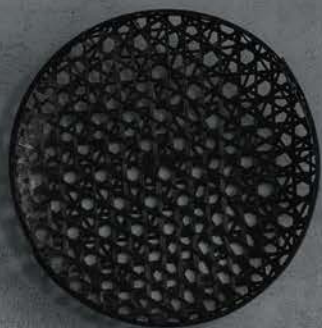

OPERA

Linia OPERA – zaskakuje lekkością formy i obłością kształtów. Pierwsze skrzypce grają w niej aplikacje ozdobne z czarnego szkła. To one nadają drzwiom unikatowy wymiar i charakter. Drzwi sprawdzą się najlepiej w stylu nowoczesnym zarówno w foliach drewnopodobnych jak i jednobarwnych.

Gwarancja



2 lata

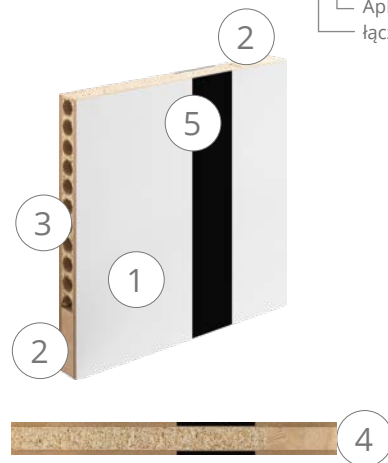

1. Płyta wierzchnia HDF 6 mm
2. Ramiak drewniany szerokości 90 mm
3. Wypełnienie płyta wiórowa otworowa
4. Obrzeże ABS
5. Aplikacja: szkło czarne 4 mm, zlicowane z płaszczyzną skrzydła, obustronna

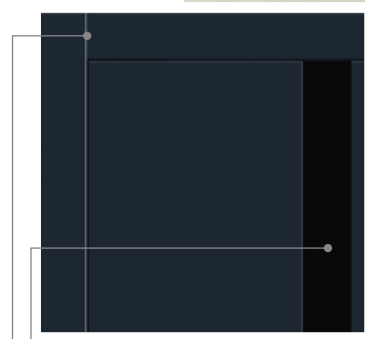

Aplikacja ozdobna ze szkła
łączenie opasek: Typ B - 90°

NOWOŚĆ



model: OPERA A.1
kolor: 14 Błękit Północy
połączenie opasek: Typ B - 90°
aplikacja: szkło czarne
klamka: Cube czarna

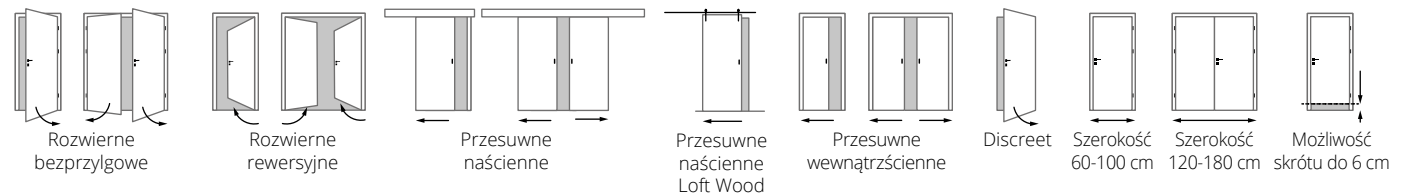

OPERA

A.1



Kolor: 08 Dąb Rystykalny, Aplikacja: Szkło czarne

B.2



Kolor: 08 Dąb Rystykalny, Aplikacja: Szkło czarne

C.1

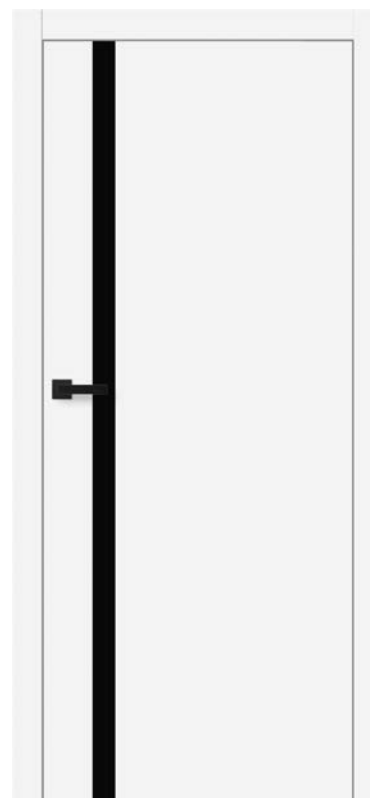

Kolor: 01 Biały Mat, Aplikacja: Szkło czarne

D.1

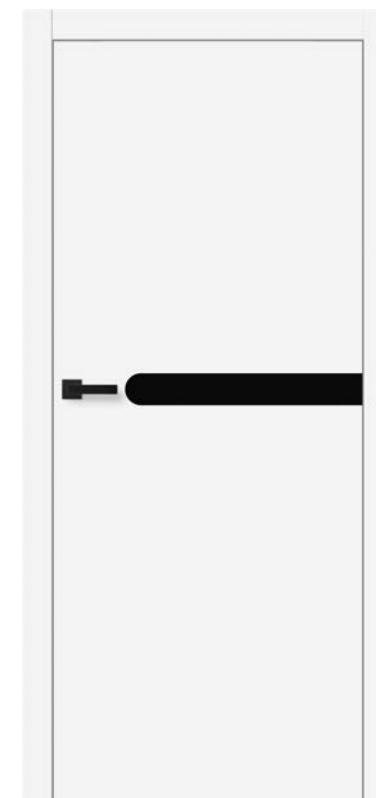

Kolor: 01 Biały Mat, Aplikacja: Szkło czarne

NOWOŚĆ

1 090 zł

NOWOŚĆ

1 090 zł

NOWOŚĆ

1 090 zł

NOWOŚĆ

1 090 zł

Prezentowane modele

wariant: bezprzylgowy
kolor: wg aranżacji
szkło: wg aranżacji
opaski: STANDARD
połączenie opasek: Typ B - 90°
klamka: CUBE Q czarna

Dopłaty

- Szerokość „100” + 100 zł
- Podcięcie wentylacyjne lub szczelina rekuperacyjna + 30 zł
- Uszczelka opadająca + 170 zł
- Wykończenie skrzydła w dwukolor + 200 zł
- Wykończenie krawędzi skrzydła obrzeżem ABS w kolorze innym niż standard + 100 zł

- Systemy przesuwne Klasyczne str. 60-64
- Systemy przesuwne Loftowe str. 66-67
- Systemy Discreet str. 68-69
- Ościeżnice str. 70-73
- Naświetla str. 74-75
- Pakiety ozdobne ościeżnic str. 76
- Pozostałe akcesoria str. 78
- Klamki str. 79

PRESTIGE

Linia **PRESTIGE** – charakteryzuje się klasycznym wzornictwem pasującym zarówno do nowoczesnych jak i stylowych wnętrz. Modele linii Prestige wyróżniają się niepowtarzalnym wykończeniem ram przyszybowych, w postaci wyraźnego, ozdobnego frezu. Zastosowanie innowacyjnej technologii połączenia ozdobnych elementów z ramą skrzydła, stanowi gwarancję trwałości i wyjątkowo estetycznego wyglądu.



Gwarancja



2 lata

model: PRESTIGE D.1
 kolor: 14 Błękit Północy
 połączenie opasek: Typ A - 45°
 klamka: BELLA R Slim Złoty satyna
 szkło: Czarne



1. Szkło bezpieczne VSG grubości 6 mm
2. Płyca płaska MDF grubości 12 mm (modele B i C)
3. Ramka ozdobna wzoru „PRESTIGE”
4. Ramiaki pionowe grubości 40 mm z rdzeniem drewnianym
5. Element poziomy MDF grubości 35 mm
6. Płyca płaska MDF obustronna grubości 6 mm (tylko w modelu D.1)

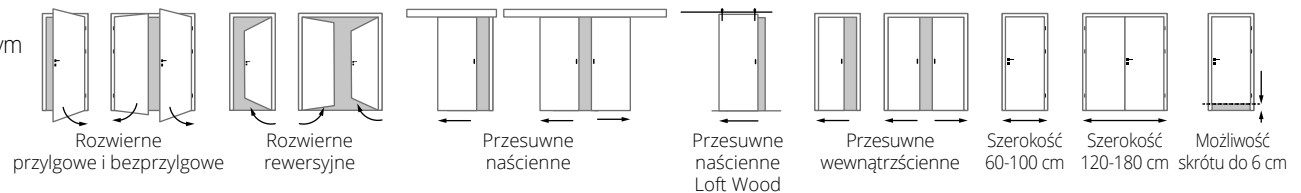

PRESTIGE

D.1

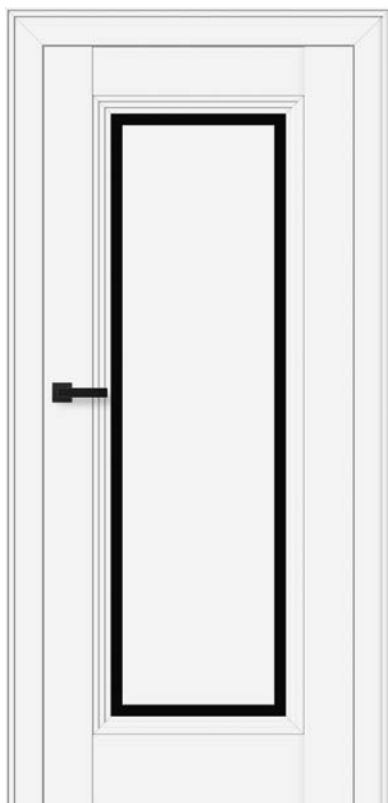

kolor: 01 Biały Mat, szkło bezpieczne VSG 33.1 czarne

1 390 zł

D.1



kolor: 13 Grafit Mat, szkło bezpieczne VSG 33.1 mleczne

1 390 zł

D.1



kolor: 12 Czarny mat, szkło bezpieczne VSG 33.1 mleczne

1 390 zł

D.1



kolor: 03 Orzech Popielaty, szkło bezpieczne VSG 33.1 czarne

1 390 zł

Prezentowane modele

wariant: bezprzylgowy
kolor: wg aranżacji
szkło: wg aranżacji
pakiet ozdobny ościeżnicy: PRESTIGE II
połączenie opasek: Typ A - 45°
klamka: CUBE Q czarna

Dopłaty

- Szerokość „100” + 100 zł
- Szkło grafit dymiony lub czarne 180 zł (D.1)
- Podcięcie wentylacyjne lub szczelina rekuperacyjna + 30 zł
- Uszczelka opadająca + 170 zł
- Osłonki ALUX (jeden komplet) + 40 zł
- Osłonki RETRO (jeden komplet) + 130 zł

- Systemy przesuwne Klasyczne str. 60-64
- Systemy przesuwne Loftowe str. 66-67
- Ościeżnice str. 70-73
- Naświetla str. 74-75
- Pakiety ozdobne ościeżnic str. 76
- Pozostałe akcesoria str. 78
- Klamki str. 79

B.0



1 240 zł

B.1



1 240 zł

C.0



1 190 zł

C.1



1 190 zł

Przykład szkła z aplikacją piaskowaną - RAMKA podwójna

Prezentowane modele

wariant: przylgowy
kolor: 01 Biały Mat
szkło: bezpieczne VSG 6 mm mleczne
pakiet ozdobny ościeżnicy: PRESTIGE II
połączenie opasek: Typ A - 45°
klamka: VENTO mosiądz antyczny
osłonki: RETRO mosiądz antyczny

Dopłaty do szkła

- Szkło grafit dymiony lub czarne + 120 zł (B.1), 180 zł (C.1)
- Aplikacja piaskowana (jednostronna) + 100 zł (B.1), 140 zł (C.1)
- Lustro jednostronne + 300 zł (C.0)



model: PRESTIGE C.0
opcja z lustrem jednostronnym
kolor: 01 Miły Mat
opaski: STANDARD
połączenie opasek: Typ B - 90°
klamka: VENTO mosiądz antyczny

RETRO

Linia RETRO – charakteryzuje się klasycznym wzornictwem, kojarzącym się z dawnymi rezydencjami i pałacową elegancją. Modele linii Retro wyróżniają się niepowtarzalnym wykończeniem ram przyszybowych, w postaci klasycznej listwy ozdobnej. Zastosowanie innowacyjnej technologii połączenia ozdobnych elementów z ramą skrzydła, stanowi gwarancję trwałości i wyjątkowo estetycznego wyglądu.



Gwarancja



2 lata

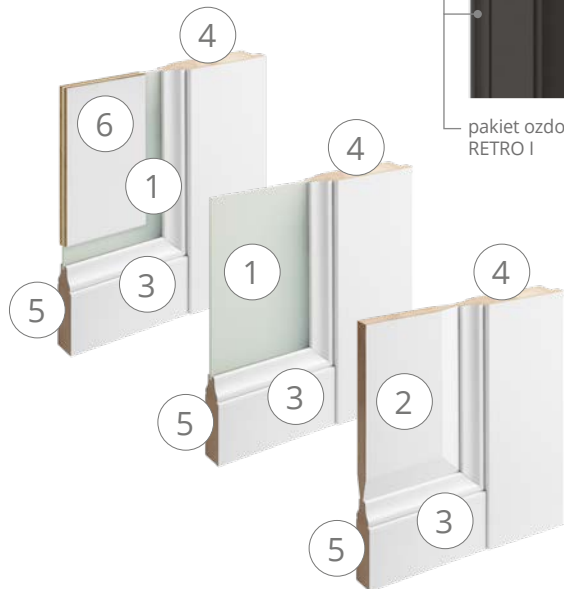

pakiet ozdobny ościeżnicy:
RETRO I

model: RETRO E.0
kolor: 13 Grafit Mat
połączenie opasek: Typ A - 45°
klamka: VENTO mosiądz antyczny

1. Szkło bezpieczne VSG grubości 6 mm
2. Płyca płaska MDF grubości 22 mm (modele B i C)
3. Ramka ozdobna wzoru „RETRO”
4. Ramiaki pionowe grubości 40 mm z rdzeniem drewnianym
5. Element poziomy MDF (szczepolina) grubości 35 mm
6. Płyca płaska MDF obustronna grubości 6 mm (tylko w modelu D.1)

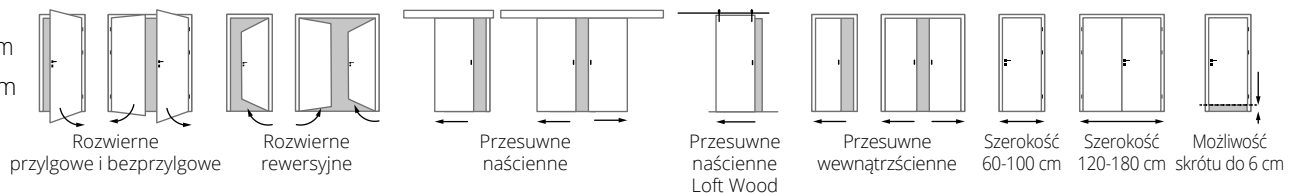

RETRO

E.0

E.1

B.0

B.1



Przykład szkła z aplikacją piaskowaną - RAMKA pojedyncza

1 260 zł

1 260 zł

1 260 zł

1 260 zł

Prezentowane modele

wariant: przylgowy
kolor: 01 Biały Mat
szkło: bezpieczne VSG 6 mm mleczne
pakiet ozdobny ościeżnicy: RETRO II
połączenie opasek: Typ A - 45°
klamka: VENTO mosiądz antyczny
osłonki: RETRO mosiądz antyczny

Dopłaty

- Szerokość „100” + 100 zł
- Szkło grafit dymiony lub czarne + 120 zł (B.1), 140 zł (E.1)
- Aplikacja piaskowana (jednostronna) + 100 zł (B.1, E.1)
- Podcięcie wentylacyjne lub szczelina rekuperacyjna + 30 zł
- Uszczelka opadająca + 170 zł
- Osłonki ALUX (jeden komplet) + 40 zł
- Osłonki RETRO (jeden komplet) + 130 zł

- Systemy przesuwne Klasyczne str. 60-64
- Systemy przesuwne Loftowe str. 66-67
- Ościeżnice str. 70-73
- Naświetla str. 74-75
- Pakiety ozdobne ościeżnic str. 76
- Pozostałe akcesoria str. 78
- Klamki str. 79

RETRO

skrzydła wewnętrzne

A.0



1 340 zł

A.1



1 340 zł

C.0



1 240 zł

C.1



1 240 zł

Przykład szkła z aplikacją piaskowaną - RAMKA pojedyncza

Prezentowane modele

wariant: przylgowy
kolor: 02 Dąb Biały Cętkowany
szkło: bezpieczne VSG 6 mm mleczne
pakiet ozdobny ościeżnicy: RETRO II
połączenie opasek: Typ A - 45°
klamka: VENTO mosiądz antyczny
osłonki: RETRO mosiądz antyczny

Dopłaty do szkła

- Szkło grafit dymiony lub czarne + 100 zł (A.1), 180 zł (C.1)
- Aplikacja piaskowana (jednostronna) + 70 zł (A.1), 140 zł (C.1)



model: RETRO C.0
kolor: 01 Biały Mat
pakiet ozdobny ościeżnicy: RETRO II
połączenie opasek: Typ A - 45°
klamka: ORGANIC chrom

D.1



kolor: 01 Biały Mat, szkło bezpieczne VSG 33.1 mleczne

1 390 zł

D.1



kolor: 15 Szary Jasny, szkło bezpieczne VSG 33.1 mleczne

1 390 zł

D.1



kolor: 08 Dąb Rustykalny, szkło bezpieczne VSG 33.1 mleczne

1 390 zł

D.1



kolor: 11 Dąb Czekoladowy, szkło bezpieczne VSG 33.1 mleczne

1 390 zł

Prezentowane modele

wariant: przylgowy
 kolor: wg aranżacji
 szkło: bezpieczne VSG 6 mm mleczne
 pakiet ozdobny ościeżnicy: RETRO II
 połączenie opasek: Typ A - 45°
 klamka: ORGANIC chrom
 osłonki: ALUX chrom

Dopłaty do szkła

- Szkło grafit dymiony lub czarne + 180 zł (D.1)



model: RETRO D.1
kolor: 12 Czarny Mat
szkło: bezpieczne VSG 6 mm mleczne
pakiet ozdobny ościeżnicy: RETRO II
połączenie opasek: Typ A - 45°
klamka: ORGANIC chrom



CLASSIC

Linia CLASSIC – charakteryzuje się klasycznym wzornictwem w nowoczesnym wydaniu. Modele linii Classic wyróżniają się połączeniem klasycznej, frezowanej płytki z nowoczesnym, prostym zakończeniem ramy.

Gwarancja



2 lata

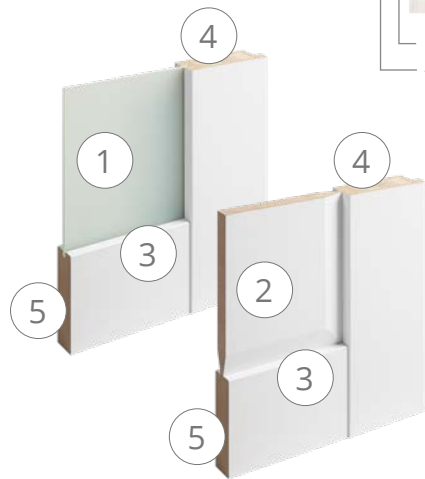

1. Szkło bezpieczne VSG grubości 6 mm
2. Płytkina wypukła MDF grubości 22 mm
3. System bezramkowy
4. Ramiaki pionowe grubości 40 mm z rdzeniem drewnianym
5. Element poziomy MDF (szczelbina) grubości 35 mm



opaski: STANDARD
łączenie opasek: Typ B - 90°

model: CLASSIC A.0
kolor: 03 Orzech Popielaty
klamka: ORGANIC czarna

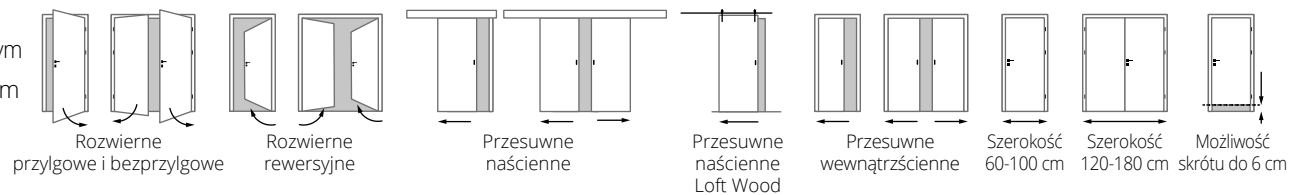

A.0



940 zł

A.1



940 zł

A.2



940 zł

A.3



940 zł

Przykład szkła z aplikacją piaskowaną - RAMKA pojedyncza

Prezentowane modele

wariant: przylgowy
kolor: 06 Dąb Naturalny
szkło: bezpieczne VSG 6 mm mleczne
opaski: STANDARD
połączenie opasek: Typ B - 90°
klamka: ORGANIC czarna
osłonki: ALIX czarne

Dopłaty

- Szerokość „100” + 100 zł
- Szkło grafit dymiony lub czarne + 100 zł (A.1), 130 zł (A.2), 180 zł (A.3)
- Aplikacja piaskowana (jednostronna) + 70 zł (A.1), 140 zł (A.2), 210 zł (A.3)
- Podcięcie wentylacyjne lub szczelina rekuperacyjna + 30 zł
- Uszczelka opadająca + 170 zł
- Osłonki ALUX (jeden komplet) + 40 zł
- Osłonki RETRO (jeden komplet) + 130 zł

- Systemy przesuwne Klasyczne str. 60-64
- Systemy przesuwne Loftowe str. 66-67
- Ościeżnice str. 70-73
- Naświetla str. 74-75
- Pakiety ozdobne ościeżnic str. 76
- Pozostałe akcesoria str. 78
- Klamki str. 79

B.0



kolor: 01 Biały Mat

940 zł

B.1



kolor: 01 Biały Mat

940 zł

B.2



kolor: 15 Szary Jasny

940 zł

B.3



kolor: 15 Szary Jasny

940 zł

Prezentowane modele

wariant: przylgowy
szkło: bezpieczne VSG 6 mm mleczne
opaski: STANDARD
połączenie opasek: Typ A - 45°
klamka: CUBE Q chrom
osłonki: ALUX chrom

Dopłaty do szkła

- Szkło grafit dymiony lub czarne + 60 zł (B.1), 120 zł (B.2), 180 zł (B.3)

C.0



920 zł

C.1



920 zł

D.0



920 zł

D.1



920 zł

Przykład szkła z aplikacją piaskowaną - SZPROS

Prezentowane modele

wariant: przylgowy
kolor: 05 Dąb Ecrú
szkło: bezpieczne VSG 6 mm mleczne
opaski: STANDARD
połączenie opasek: Typ A - 45°
klamka: MISTICO chrom satyna
osłonki: ALUX chrom satyna

Dopłaty

- Szerokość „100” + 100 zł
- Szkło grafit dymiony lub czarne + 120 zł (C.1), 180 zł (D.1)
- Aplikacja piaskowana (jednostronna) + 100 zł (C.1), 140 zł (D.1)
- Podcięcie wentylacyjne lub szczelina rekuperacyjna + 30 zł
- Uszczelka opadająca + 170 zł
- Osłonki ALUX (jeden komplet) + 40 zł
- Osłonki RETRO (jeden komplet) + 130 zł

- Systemy przesuwne Klasyczne str. 60-64
- Systemy przesuwne Loftowe str. 66-67
- Ościeżnice str. 70-73
- Naświetla str. 74-75
- Pakiety ozdobne ościeżnic str. 76
- Pozostałe akcesoria str. 78
- Klamki str. 79

E.0



940 zł

E.1



940 zł

E.4



940 zł

E.A



940 zł

Prezentowane modele

wariant: przylgowy
 kolor: 11 Dąb Czekoladowy
 szkło: bezpieczne VSG 6 mm mleczne
 opaski: STANDARD
 połączenie opasek: Typ B - 90°
 klamka: CUBE Q chrom
 nasadki: ALUX chrom

Dopłaty do szkła

- Szkło grafit dymiony lub czarne + 70 zł (E.1), 190 zł (E.4), 50 zł (E.A)
- Aplikacja piaskowana (jednostronna) + 80 zł (E.1), 160 zł (E.4)

model: CLASSIC E.A
kolor: 11 Dąb Czekoladowy
opaski: STANDARD
połączenie opasek: Typ B - 90°
klamka: CUBE chrom



GRANDE

skrzydła wewnętrzne

Linia GRANDE – wyróżnia się nowoczesną stylizacją. Masywny, solidny wygląd zawdzięcza wykorzystaniu elementów poziomych o grubości 35 mm, dodatkowo spotęgowany wyjątkowo szeroką szczeliną.

Gwarancja



2 lata

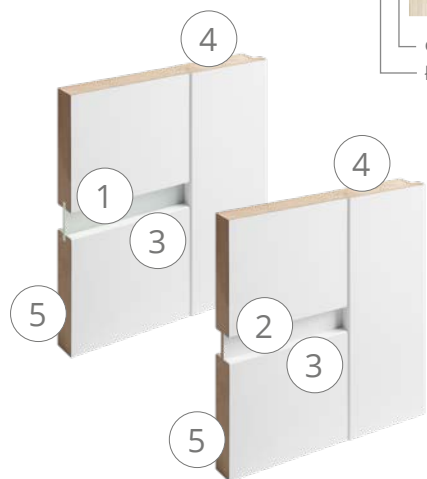

1. Szkło bezpieczne VSG grubości 6 mm
2. Płyca płaska MDF grubości 6 mm
3. System bezramkowy
4. Ramiaki pionowe grubości 40 mm z rdzeniem drewnianym
5. Element poziomy MDF (szczelina) grubości 35 mm



opaska: DELUX
łączenie opasek: Typ B - 90°

model: GRANDE A.5
kolor: 05 Dąb Ecrú
szkło: bezpieczne VSG 6 mm czarne
Klamka: UNICO czarna struktura

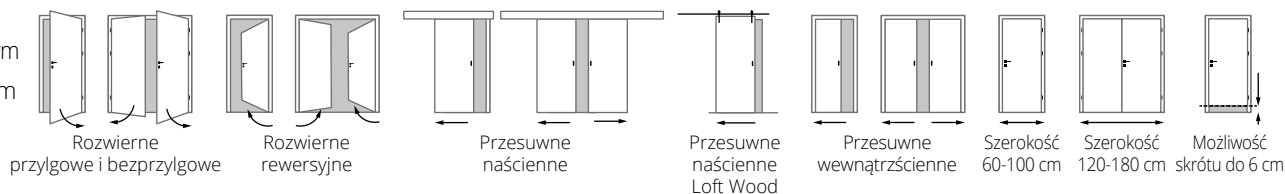

A.0



960 zł

A.2



960 zł

A.5



960 zł

A.A



960 zł

Prezentowane modele

wariant: bezprzylgowy
kolor: 05 Dąb Ecrú
szkło: bezpieczne VSG 6 mm mleczne
opaski: DELUX
połączenie opasek: Typ B - 90°
klamka: UNICO grafit struktura

Dopłaty

- Szerokość „100” + 100 zł
- Szkło grafit dymiony lub czarne + 50 zł (A.2), 125 zł (A.5), 25 zł (A.A)
- Podcięcie wentylacyjne lub szczelina rekuperacyjna + 30 zł
- Uszczelka opadająca + 170 zł
- Osłonki ALUX (jeden komplet) + 40 zł
- Osłonki RETRO (jeden komplet) + 130 zł

- Systemy przesuwne Klasyczne str. 60-64
- Systemy przesuwne Loftowe str. 66-67
- Ościeżnice str. 70-73
- Naświetla str. 74-75
- Pakiety ozdobne ościeżnic str. 76
- Pozostałe akcesoria str. 78
- Klamki str. 79

B.0



960 zł

B.2



960 zł

B.6



960 zł

B.A



960 zł

Prezentowane modele

wariant: bezprzylgowy
kolor: 01 Biały Mat
szkło: bezpieczne VSG 6 mm grafit dymiony
opaski: DELUX
połączenie opasek: Typ B - 90°
klamka: UNICO grafit struktura

Dopłaty do szkła

- Szkło grafit dymiony lub czarne + 50 zł (B.2), 150 zł (B.6), 50 zł (B.A)

D.0



960 zł

D.1



960 zł

D.3



960 zł

D.4



960 zł

Prezentowane modele

wariant: bezprzylgowy
kolor: 06 Dąb Naturalny
szkło: bezpieczne VSG 6 mm mleczne
opaski: STANDARD
połączenie opasek: Typ B - 90°
klamka: CUBE Q chrom

Dopłaty

- Szerokość „100” + 100 zł
- Szkło grafit dymiony lub czarne + 50 zł (D.1), 150 zł (D.3), 200 zł (D.4)
- Podcięcie wentylacyjne lub szczelina rekuperacyjna + 30 zł
- Uszczelka opadająca + 170 zł
- Osłonki ALUX (jeden komplet) + 40 zł
- Osłonki RETRO (jeden komplet) + 130 zł

- Systemy przesuwne Klasyczne str. 60-64
- Systemy przesuwne Loftowe str. 66-67
- Ościeżnice str. 70-73
- Naświetla str. 74-75
- Pakiety ozdobne ościeżnic str. 76
- Pozostałe akcesoria str. 78
- Klamki str. 79

E.1



900 zł

E.3



900 zł

F.3



990 zł

F.8



990 zł

Prezentowane modele

wariant: bezprzylgowy
kolor: 11 Dąb Czekoladowy
szkło: bezpieczne VSG 6 mm mleczne
opaski: DELUX
połączenie opasek: Typ B - 90°
klamka: UNICO chrom

Dopłaty do szkła

- Szkło grafit dymiony lub czarne + 50 zł (E.1), 150 zł (E.3), 75 zł (F.3), 200 zł (F.8)

model: GRANDE F.8
kolor: 13 Grafit Mat
szkło: bezpieczne VSG 6 mm mleczne
opaski: DELUX
połączenie opasek: Typ B - 90°
klamka: UNICO chrom satyna



MODERN

skrzydła wewnętrzne

Linia MODERN – wyróżnia się nowoczesną stylizacją. Masywny, solidny wygląd uzyskany poprzez wykorzystanie wyjątkowo szerokich szczeblin, o grubości 22 mm, połączony został z klasycznym dla drzwi ramowych, trójwymiarowym kształtem.

Gwarancja



2 lata



1. Szkło bezpieczne VSG grubości 6 mm
2. Płycina płaska MDF grubości 6 mm (modele A i B) oraz grubości 12 mm (modele C i D)
3. System bezramkowy
4. Ramiaki pionowe grubości 40 mm z rdzeniem drewnianym
5. Element poziomy MDF grubości 35 mm
6. Płycina płaska MDF obustronna grubości 6 mm (tylko w modelu G.1)



opaski: STANDARD
łączenie opasek: Typ B - 90°

model: MODERN G.1
kolor: 06 Dąb Naturalny
szkło: bezpieczne VSG 6 mm czarne
klamka: CUBE Q czarna





Rozwiernie przylgowe i bezprzylgowe Rozwiernie rewersyjne Przesuwne naścienne Przesuwne naścienne Loft Wood Przesuwne wewnętrzściennie Szerokość 60-100 cm Szerokość 120-180 cm Możliwość skrótu do 6 cm

G.1



kolor: 01 Biały Mat, szkło bezpieczne VSG 33.1 mleczne

1 040 zł

G.1



kolor: 05 Dąb Ecru, szkło bezpieczne VSG 33.1 czarne

1 040 zł

G.1



kolor: 08 Dąb Rustykalny, szkło bezpieczne VSG 33.1 mleczne

1 040 zł

G.1



kolor: 11 Dąb Czekoladowy, szkło bezpieczne VSG 33.1 mleczne

1 040 zł

Prezentowane modele

wariant: bezprzylgowy
kolor: wg aranżacji
szkło: wg aranżacji
opaski: STANDARD
połączenie opasek: Typ B - 90°
klamka: CUBE Q czarna

Dopłaty

- Szerokość „100” + 100 zł
- Szkło grafit dymiony lub czarne + 190 zł (G.1)
- Podcięcie wentylacyjne lub szczelina rekuperacyjna + 30 zł
- Uszczelka opadająca + 170 zł
- Osłonki ALUX (jeden komplet) + 40 zł
- Osłonki RETRO (jeden komplet) + 130 zł

- Systemy przesuwne Klasyczne str. 60-64
- Systemy przesuwne Loftowe str. 66-67
- Ościeżnice str. 70-73
- Naświetla str. 74-75
- Pakiety ozdobne ościeżnic str. 76
- Pozostałe akcesoria str. 78
- Klamki str. 79

MODERN

skrzydła wewnętrzne

A.0



890 zł

A.2



890 zł

A.4



890 zł

A.A



890 zł

Prezentowane modele

wariant: bezprzylgowy
kolor: 01 Biały Mat
szkło: bezpieczne VSG 6 mm czarne
opaski: STANDARD
połączenie opasek: Typ B - 90°
klamka: CUBE Q czarna

Dopłaty do szkła

- Szkło grafit dymiony lub czarne + 50 zł (A.2), 100 zł (A.4), 50 zł (A.A)

model: MODERN A.4
kolor: 01 Biały Mat
szkło: bezpieczne VSG 6 mm czarne
połączenie opasek: Typ B - 90°
klamka: QUBE Q czarna



B.0



890 zł

B.2



890 zł

B.5



890 zł

B.A



890 zł

Prezentowane modele

wariant: przylgowy
kolor: 09 Dąb Olejowany
szkło: bezpieczne VSG 6 mm mleczne
opaski: STANDARD
połączenie opasek: Typ B - 90°
klamka: JULIA R czarna
osłonki: ALUX czarne

Dopłaty do szkła

- Szkło grafit dymiony lub czarne + 50 zł (B.2), 125 zł (B.5), 25 zł (B.A)

MODERN

C.0



840 zł

C.1



840 zł

D.0



790 zł

D.1



840 zł

Prezentowane modele

wariant: przylgowy
kolor: 08 Dąb Rustykalny
szkło: bezpieczne VSG 6 mm mleczne
opaski: STANDARD
połączenie opasek: Typ B - 90°
klamka: MISTICO czarna struktura
osłonki: ALUX czarne

Dopłaty

- Szerokość „100” + 100 zł
- Szkło grafit dymiony lub czarne + 120 zł (C.1), 180 zł (D.1)
- Aplikacja piaskowana (jednostronna) + 100 zł (C.1), 140 (D.1)
- Lustro jednostronne + 300 zł (D.0)
- Podcięcie wentylacyjne lub szczelina rekuperacyjna + 30 zł
- Uszczelka opadająca + 170 zł
- Osłonki ALUX (jeden komplet) + 40 zł
- Osłonki RETRO (jeden komplet) + 130 zł

- Systemy przesuwne Klasyczne str. 60-64
- Systemy przesuwne Loftowe str. 66-67
- Ościeżnice str. 70-73
- Naświetla str. 74-75
- Pakiety ozdobne ościeżnic str. 76
- Pozostałe akcesoria str. 78
- Klamki str. 79

MODERN

skrzydła wewnętrzne

D.2.A



Aplikacja na szkle - **LINIE poziome**

1 040 zł

D.2.B



Aplikacja na szkle - **RAMKA łączona**

1 040 zł

D.2.C



Aplikacja na szkle - **KRATKA**

1 040 zł

D.2.D



Aplikacja na szkle - **SZPROS**

1 040 zł

Prezentowane modele

wariant: bezprzylgowy
kolor: 12 Czarny Mat
szkło: bezpieczne VSG 6 mm młeczne
aplikacja: malowana na szkle koloru czarnego
opaski: STANDARD
połączenie opasek: Typ B - 90°
klamka: CUBE Q chrom szczotkowany

Dopłaty do szkła

- Szkło grafit dymiony + 180 zł
- Aplikacja malowana dwustronna + 300 zł

MODERN

D.3.A



Aplikacja na szkle - **LINIE poziome**

980 zł

D.3.B



Aplikacja na szkle - **RAMKA łączona**

980 zł

D.3.C



Aplikacja na szkle - **KRATKA**

980 zł

D.3.D



Aplikacja na szkle - **SZPROS**

980 zł

Prezentowane modele

wariant: bezprzylgowy
kolor: 07 Dąb Cappuccino
szkło: grafit dymiony
aplikacja: piaskowana na szkle
opaski: STANDARD
połączenie opasek: Typ B - 90°
klamka: CUBE Q czarna

Podane kwoty są cenami netto. Nie zawierają podatku VAT.

Przedstawione ceny modeli skrzydeł dotyczą wersji podstawowej ze szkłem mlecznym lub bezbarwnym z **aplikacją piaskowaną jednostronną**, bez ościeżnicy, pakietów ozdobnych, akcesoriów drzwiowych i klamek.

Dopłaty

- Szerokość „100” + 100 zł
- Szkło grafit dymiony lub czarne + 180 zł
- Aplikacja piaskowana (dwustronna) + 280 zł
- Podcięcie wentylacyjne lub szczelina rekuperacyjna + 30 zł
- Uszczelka opadająca + 170 zł
- Osłonki ALUX (jeden komplet) + 40 zł
- Osłonki RETRO (jeden komplet) + 130 zł

- Systemy przesuwne Klasyczne str. 60-64
- Systemy przesuwne Loftowe str. 66-67
- Ościeżnice str. 70-73
- Naświetla str. 74-75
- Pakiety ozdobne ościeżnic str. 76
- Pozostałe akcesoria str. 78
- Klamki str. 79

F.0



900 zł

F.2



900 zł

F.5



900 zł

F.A



900 zł

Prezentowane modele

wariant: przylgowy
kolor: 03 Orzech Popielaty
szkło: bezpieczne VSG 6 mm mleczne
opaski: STANDARD
połączenie opasek: Typ B - 90°
klamka: ORGANIC grafit struktura
osłonki: ALUX grafit matowy

Dopłaty do szkła

- Szkło grafit dymiony lub czarne + 70 zł (F.2), 175 zł (F.5), 35 zł (F.A)

model: MODERN F.0
kolor: 07 Dąb Cappuccino
połączenie opasek: Typ B - 90°
klamka: ORGANIC czarna



VERTICAL

Linia VERTICAL – charakteryzuje się bardzo nowoczesną, pionową stylizacją. Pionowe ułożenie szczeblin, kojarzące się ze skandynawską stylistyką, otwiera nowe możliwości w aranżacji minimalistycznych wnętrz.

Gwarancja



2 lata

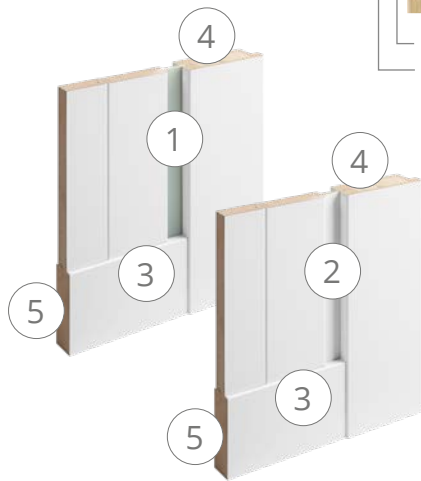

opaski: STANDARD
łączenie opasek: Typ B - 90°



model: VERTICAL A.2
kolor: 06 Dąb Naturalny
szkło: bezpieczne VSG 6 mm czarne
klamka: ORGANIC czarny struktura

1. Szkło bezpieczne VSG grubości 6 mm
2. Płyca płaska MDF grubości 6 mm
3. System bezramkowy
4. Ramiaki pionowe grubości 40 mm z rdzeniem drewnianym
5. Element poziomy MDF (szczeblina) grubości 22 mm

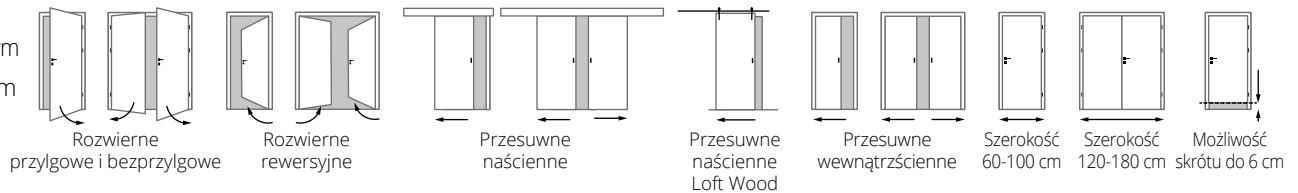

VERTICAL

A.2

B.2

C.1

D.1



920 zł

920 zł

920 zł

920 zł

Prezentowane modele

wariant: bezprzylgowy
kolor: 06 Dąb Naturalny
szkło: bezpieczne VSG 6 mm mleczne
opaski: STANDARD
połączenie opasek: Typ B - 90°
klamka: IBIZA chrom

Dopłaty

- Szerokość „100”
- Szkło grafit dymiony lub czarne
- Podcięcie wentylacyjne lub szczelina rekuperacyjna
- Uszczelka opadająca
- Osłonki ALUX (jeden komplet)
- Osłonki RETRO (jeden komplet)

- + 100 zł
- + 90 zł (A.2), 90 zł (B.2), 70 zł (C.1), 120 zł (D.1)
- + 30 zł
- + 170 zł
- + 40 zł
- + 130 zł

- Systemy przesuwne Klasyczne str. 60-64
- Systemy przesuwne Loftowe str. 66-67
- Ościeżnice str. 70-73
- Naświetla str. 74-75
- Pakiety ozdobne ościeżnic str. 76
- Pozostałe akcesoria str. 78
- Klamki str. 79

STYL

skrzydła wewnętrzne

Linia STYL – charakteryzuje się lekkością formy szklanych drzwi, pozbawionych poprzecznej ramy, połączoną z klasycznymi zawiasami i klamką. Nie do przecenienia jest również ilość światła wpadająca do pomieszczeń przez wielką ale zarazem bezpieczną tafłę szkła o grubości 8 mm.

Gwarancja



2 lata

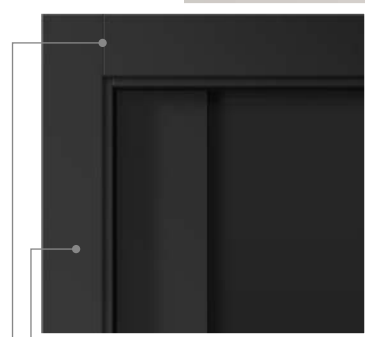

opaski: STANDARD
łączenie opasek: Typ B - 90°



model: STYL A.0
kolor: 12 Czarny Mat
szkło: bezpieczne VSG 8 mm czarne
klamka: CUBE Q czarna

1. Szkło bezpieczne VSG grubości 8 mm
2. System bezramkowy
3. Ramiaki pionowe grubości 40 mm z rdzeniem drewnianym

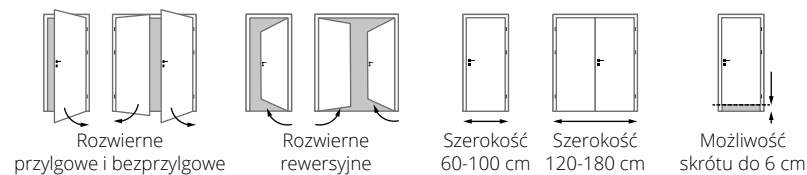

STYL

A.0



990 zł

A.1



1 090 zł

A.4



1 090 zł

A.5



1 090 zł

Prezentowane modele

wariant: bezprzylgowy
kolor: 12 Czarny Mat
szkło: hartowane 8 mm grafit dymiony gładkie (A.0)
lub z aplikacją piaskowaną (A.1, A.4, A.5)
opaski: STANDARD
połączenie opasek: Typ B - 90°
klamka: CUBE Q czarna

Dopłaty

- Szerokość „100” + 180 zł
- Szkło grafit dymiony lub czarne + 230 zł
- Podcięcie wentylacyjne lub szczelina rekuperacyjna + 200 zł
- Osłonki ALUX (jeden komplet) + 40 zł
- Osłonki RETRO (jeden komplet) + 130 zł
- Dopłata za aplikację obustronną + 280 zł

- Ościeżnice str. 70-73
- Naświetla str. 74-75
- Pakiety ozdobne ościeżnic str. 76
- Pozostałe akcesoria str. 78
- Klamki str. 79

Inspiracja BLACKWOOD

Inspiracja BLACKWOOD – to połączenie różnej kolorystyki oklein na dowolnych modelach skrzydeł z elegancką czarną ościeżnicą. Całość dopełnia stylowe nieprzeierne szkło czarne.

model: STYL A.1
kolor: 08 Dąb Rustykalny / 12 Czarny Mat
szkło: bezpieczne VSG 8 mm czarne z aplikacją opaski: STANDARD
połączenie opasek: Typ B - 90°
klamka: UNICO czarna struktura



model: MODERN D.3.C
kolor: 07 Dąb Cappuccino / 12 Czarny Mat
szkło: bezpieczne VSG 6 mm czarne z aplikacją piaskowaną KRATKA
opaski: STANDARD
połączenie opasek: Typ B - 90°
klamka: UNICO czarna struktura



Inspiracja BLACKWOOD

F.0

A.4

B.5

A.2



900 zł



890 zł



890 zł



920 zł

Prezentowane modele

wariant: bezprzylgowy
kolor: 07 Dąb Cappuccino / 12 Czarny Mat
szkło: bezpieczne VSG 6 mm czarne
opaski: STANDARD
połączenie opasek: Typ B - 90°
klamka: UNICO czarna struktura

Dopłaty

- Szerokość „100” + 100 zł
- Szkło grafit, grafit dymiony lub czarny +100 zł (A.4), 125 zł (B.5), 90 zł (A.2)
- Podcięcie wentylacyjne lub szczelina rekuperacyjna + 30 zł
- Uszczelka opadająca + 170 zł
- Osłonki ALUX (jeden komplet) + 40 zł
- Osłonki RETRO (jeden komplet) + 130 zł

- Systemy przesuwne Klasyczne str. 60-64
- Systemy przesuwne Loftowe str. 66-67
- Ościeżnice str. 70-73
- Naświetla str. 74-75
- Pakiety ozdobne ościeżnic str. 76
- Pozostałe akcesoria str. 78
- Klamki str. 79

GLASS

skrzydła wewnętrzne

Linia GLASS – idealnie sprawdzająca się w kameralnych wnętrzach loftowych jak i wielkich biurach. Minimalistyczna stylistyka drzwi szklanych, pozwala na otwarcie przestrzeni oraz doświetlenie pomieszczeń przy jednoczesnym zachowaniu komfortu akustycznego.

Gwarancja



2 lata

ARCOS zamek oszczędnościowy

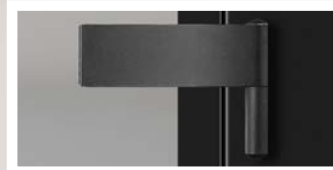

RONDO zamek oszczędnościowy

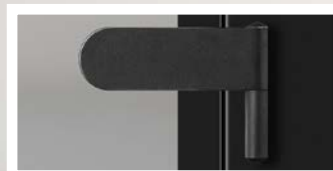

Wykończenie okuć
ARCOS i RONDO
(zamek, klamka, zawias, osłonki)



srebrna anoda



czarny

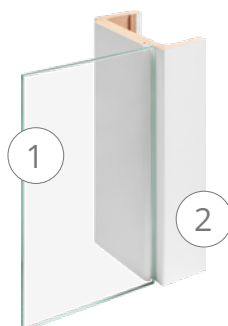

1. Skrzydło drzwiowe z pełnej tafli szkła hartowanego 8 mm z zawiasami i zamkiem
2. Ościeżnica regulowana



model: GLASS 09
kolor ościeżnicy: 12 Czarny Mat
szkło: hartowane 8 mm
grafit dymiony z aplikacją
malowaną czarną jednostronną
opaski: STANDARD
połączenie opasek: Typ B - 90°
okucia: ARCOS czarna



Zamek oszczędnościowy (OSZ)



Zamek na wkładkę (WK)
bez wkładki



Zamek łazienkowy (WC)

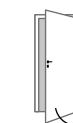

Rozwierne

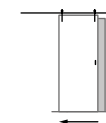

Przesuwne
naścienne
Loft Glass



Szerokość
60-100 cm

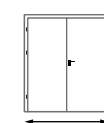

Szerokość
120-180 cm



Wysokość
206-220 cm

GLASS

01



1 180 zł

09



1 180 zł

03



1 180 zł

04



1 180 zł

Prezentowane modele

kolor ościeżnicy: 12 Czarny Mat
szkło: hartowane 8 mm bezbarwne
z aplikacją malowaną czarną jednostronną
opaski: STANDARD
połączenie opasek: Typ B - 90°
okucia: ARCOS OSZ czarny

Dopłaty

Zestawy okuć DORMA dla drzwi jednodzielnych: zamek, klamka, zawiasy

	RONDO		ARCOS	
	OSZ/WK	WC	OSZ/WK	WC
srebrna anoda	+ 590 zł	+ 760 zł	+ 790 zł	+ 980 zł
czarny	+ 840 zł	+ 1010 zł	+ 1040 zł	+ 1230 zł

Zestawy okuć DORMA skrzydła Pasywnego dla wersji dwudzielnej: przeciwzamek, zawiasy, rygle

srebrna anoda	+ 1800 zł	+ 1900 zł
czarny	+ 2100 zł	+ 2300 zł

- Szerokość „100” + 220 zł
- Szkło grafit dymiony lub decormat + 250 zł
- Aplikacja dwustronna + 300 zł
- Podcięcie wentylacyjne w szkle + 220 zł
- Systemy przesuwne Loftowe str. 66-67
- Ościeżnice str. 70-73
- Pozostałe akcesoria str. 78
- Skrzydło pasywne cena skrzydła aktywnego x 2

05



1 000 zł

06



1 100 zł

10



1 100 zł

08



1 100 zł

Prezentowane modele

kolor ościeżnicy: 01 Biały Mat
szkło: hartowane 8 mm bezbarwne z aplikacją piaskowaną
opaski: STANDARD
połączenie opasek: Typ B - 90°
okucia: RONDO OSZ srebrna anoda

Dopłaty do szkła

- Grafit dymiony lub decormat + 250 zł
- Aplikacja dwustronna piaskowana + 280 zł

model: GLASS 02
kolor ościeżnicy: 12 Czarny Mat
szkło: hartowane 8 mm bezbarwne
z aplikacją czarną jednostronną
opaski: STANDARD
połączenie opasek: Typ B - 90°
okucia: ARCOS OSZ czarny



SYSTEMY DRZWI PRZESUWNYCH KLASYCZNYCH

drzwi przesuwne

NAŚCIENNY

jednoskrzydłowy

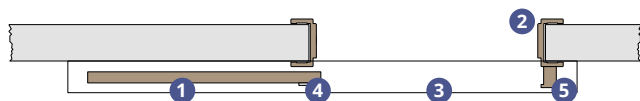

W skład zestawu jednoskrzydłowego wchodzi:

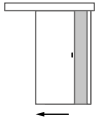
	1 Skrzydło	wg cennika modeli
	2 Ościeżnica tunelowa	str. 61
	3 Maskownica z systemem przesuwным	+ 540 zł
	4 Akcesoria	str. 78
	5 Odbojnica	+ 230 zł

dwuskrzydłowy

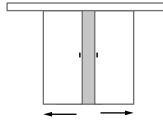

W skład zestawu dwuskrzydłowego wchodzi:

	1 Dwa skrzydła	wg cennika modeli
	2 Ościeżnica tunelowa	str. 61
	3 Maskownica z systemem przesuwным	+ 1080 zł
	4 Akcesoria	str. 78

SYSTEMY DRZWI PRZESUWNYCH

DANE TECHNICZNE SYSTEMU NAŚCIENNEGO

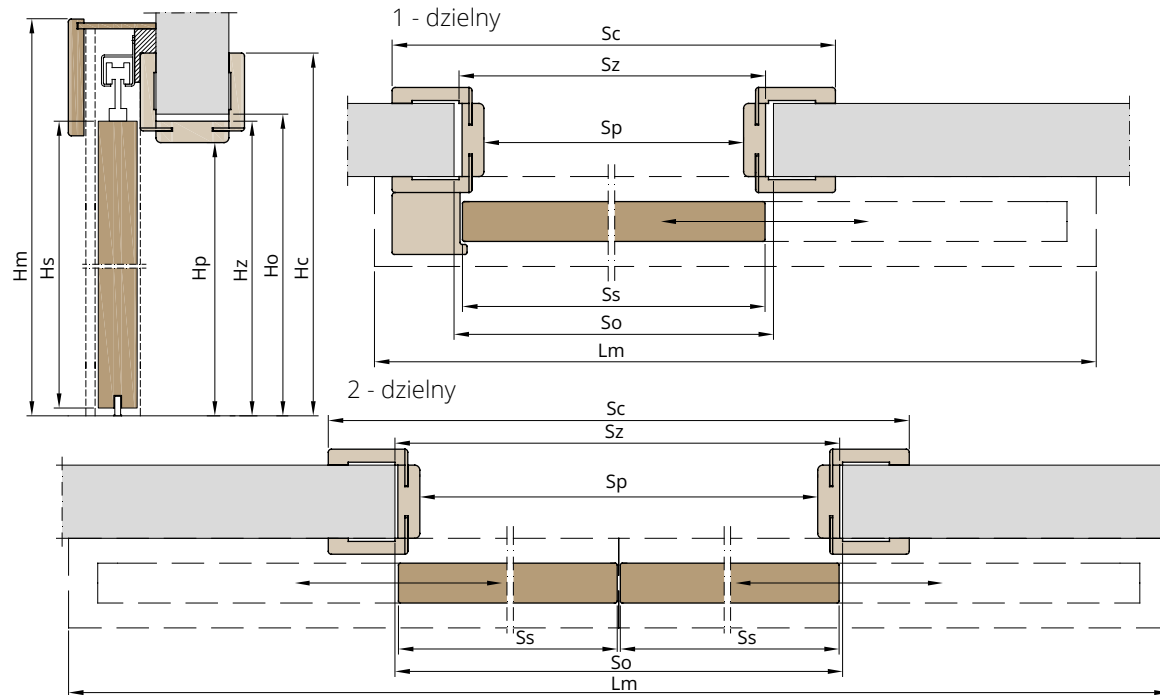

Ościeżnica TUNELOWA

Szerokość drzwi 1-dzielnych	Ss	Hs	Sp	Hp	Sz	Hz	So	Ho	Sc	Hc	Sm	Hm	Lm
„60”	644		602		646		680		785		1570		1370
„70”	744		702		746		780		885		1770		1570
„80”	844	2030	802	2016	846	2038	880	2055	985	2108	1970	2140	1770
„90”	944		902		946		980		1085		2170		1970
„100”	1044		1002		1046		1080		1185		2370		2170

Szerokość drzwi 2-dzielnych	Ss	Ss	Hs	Sp	Hp	Sz	Hz	So	Ho	Sc	Hc	Sm	Hm	Lm
„120”	644	644		1249		1293		1320		1433		2700		2500
„140”	744	744	2030	1449	2016	1493	2038	1520	2055	1633	2108	3100	2140	2900
„160”	844	844		1649		1693		1720		1833		3500		3300
„180”	944	944		1849		1893		1920		2033		3900		3700

Legenda:

- Ss** Szerokość skrzydła w mm
- Hs** Wysokość skrzydła w mm
- Sp** Szerokość światła przejścia ościeżnicy w mm
- Hp** Wysokość światła przejścia ościeżnicy w mm
- Sz** Szerokość zewnętrzna ościeżnicy w mm
- Hz** Wysokość zewnętrzna ościeżnicy w mm
- So** Szerokość otworu montażowego ościeżnicy w mm
- Ho** Wysokość otworu montażowego ościeżnicy w mm
- Sc** Szerokość całkowita (z opaskami) ościeżnicy w mm
- Hc** Wysokość całkowita (z opaskami) ościeżnicy w mm
- Lm** Długość maskownicy w mm
- Hm** Wysokość całkowita z maskownicą w mm

OŚCIEŻNICA TUNELOWA

Zakres regulacji		
Symbol	Grubość muru (mm)	Netto (PLN)
A	75-85	540
B	85-100	550
C	100-120	560
D	120-140	570
E	140-160	580
F	160-180	590
G	180-200	600
H	200-220	610
I	220-240	620
J	240-260	630
K	260-280	640
L	280-300	650



Panel pojedynczy

M	300-320	730
N	320-340	740
O	340-360	750
P	360-380	760
R	380-400	770
S	400-420	780
T	420-440	790
U	440-460	800
V	460-480	810
W	480-500	820

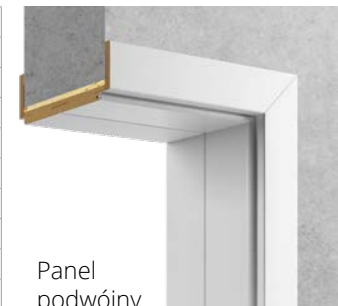

Panel podwójny

Dopłaty:

- Ościeżnica tunelowa wilgocioodporna (zakres A-L) + 200 zł
- Ościeżnica tunelowa wilgocioodporna (zakres M-W) + 300 zł
- Wersja dwudzielna + 150 zł
- Wersja dwukolor + 120 zł

SYSTEMY DRZWI PRZESUWNYCH KLASYCZNYCH

drzwi przesuwne

WEWNĄTRZCIENNY

jednoskrzydłowy

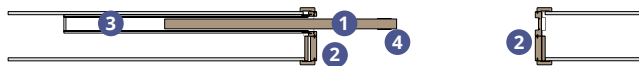

W skład zestawu jednoskrzydłowego wchodzi:

	1 Skrzydło	wg cennika modeli
	2 Elementy ościeżnicy z uszczelkami*	+ 650 zł
	3 Kasety systemu GIPS-KARTON	+ 1400 zł
	4 Akcesoria	str. 78

*Elementy ościeżnicy przygotowane wyłącznie pod system ECLISSE PLUS na grubość muru 100 mm

dwuskrzydłowy

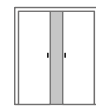

W skład zestawu dwuskrzydłowego wchodzi:

	1 Skrzydło	wg cennika modeli
	2 Elementy ościeżnicy z uszczelkami*	+ 1200 zł
	3 Kasety systemu GIPS-KARTON	+ 2800 zł
	4 Akcesoria	str. 78

Synchronizator otwarcia drzwi 2-dzielnych + 400 zł
 Spowalniacz zamykania drzwi (1-dz./2-dz.) + 260 / 520 zł

SYSTEMY DRZWI PRZESUWNYCH

POSZERZENIA DO SYSTEMU PRZESUWNEGO WEWNĄTRZCIENNEGO

System kasety ECLISSE PLUS 100 mm

* pióra opaski regulacyjnej do indywidualnego docięcia pod grubość ściany

Standard

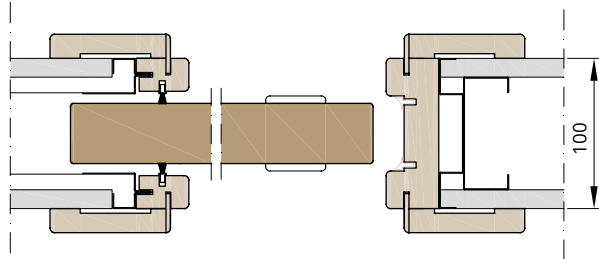

Zakres regulacji		Netto (PLN)
Symbol	Grubość muru (mm)	
A	100	—

Poszerzenie dwustronne

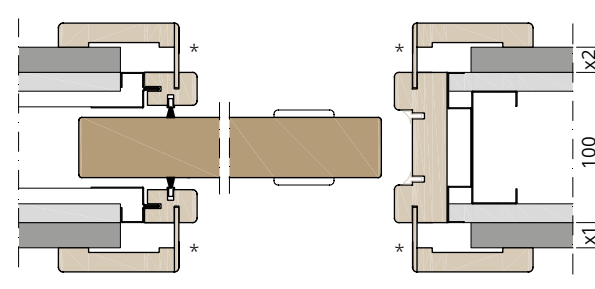

Zakres regulacji				Netto (PLN)
Strona (x1)		Strona (x2)		
Symbol (mm)	Symbol (mm)	Symbol (mm)	Symbol (mm)	
B	0-30	B	0-30	140

Poszerzenie jednostronne

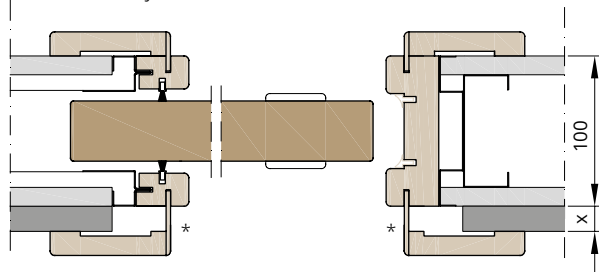

Zakres regulacji		Netto (PLN)
Symbol	x (mm)	
B	0-30	70

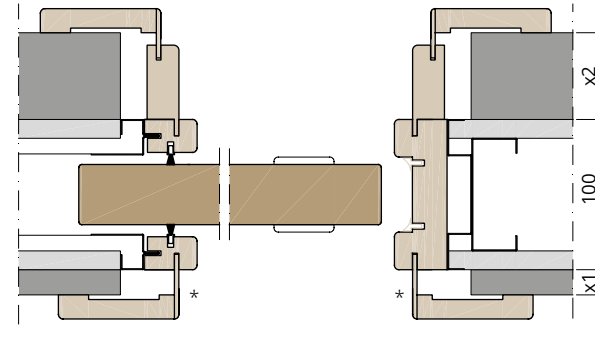

Zakres regulacji				Netto (PLN)
Strona (x1)		Strona (x2)		
Symbol (mm)	Symbol (mm)	Symbol (mm)	Symbol (mm)	
B	0-30	C	30-40	360
B	0-30	D	40-60	
B	0-30	E	60-80	
B	0-30	F	80-100	

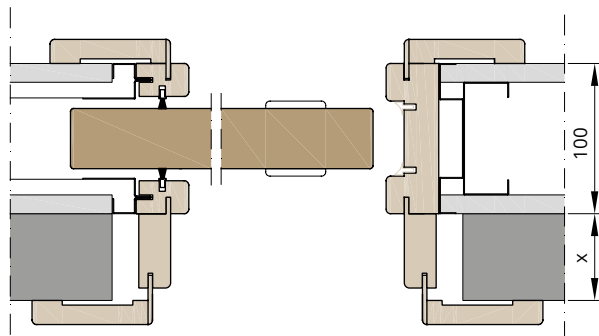

Zakres regulacji		Netto (PLN)
Symbol	x (mm)	
C	30-40	220
D	40-60	
E	60-80	
F	80-100	

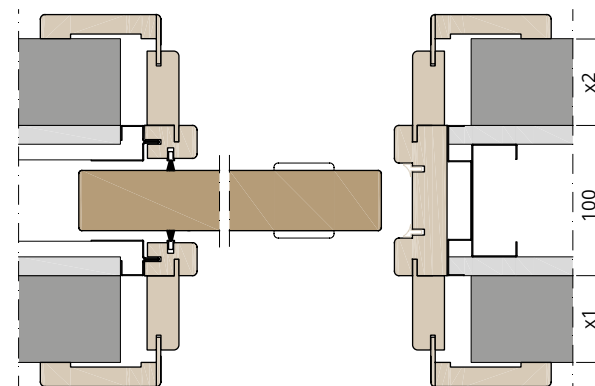

Zakres regulacji				Netto (PLN)
Strona (x1)		Strona (x2)		
Symbol (mm)	Symbol (mm)	Symbol (mm)	Symbol (mm)	
C	30-40	C	30-40	440
C	30-40	D	40-60	
C	30-40	E	60-80	
C	30-40	F	80-100	
D	40-60	D	40-60	
D	40-60	E	60-80	
D	40-60	F	80-100	
E	60-80	E	60-80	
E	60-80	F	80-100	
E	60-80	F	80-100	
F	80-100	F	80-100	

SYSTEMY DRZWI PRZESUWNYCH KLASYCZNYCH

drzwi przesuwne

DANE TECHNICZNE SYSTEMU WEWNĄTRZŚCIENNEGO

System kasety ECLISSE PLUS "100"

1 - dzielny

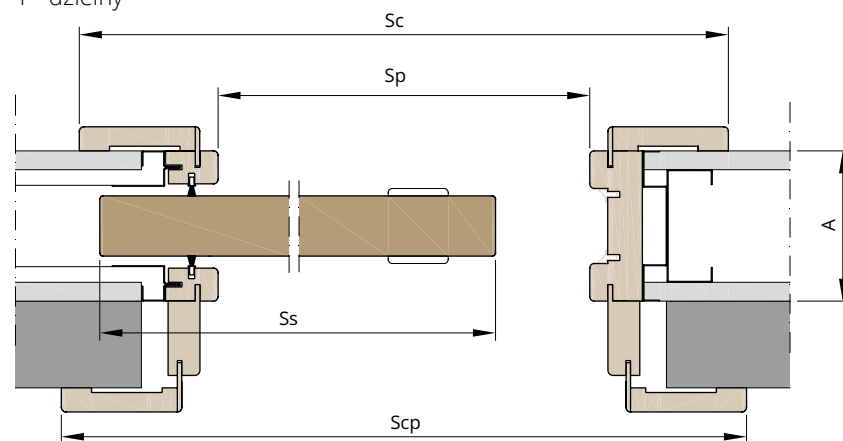

2 - dzielny

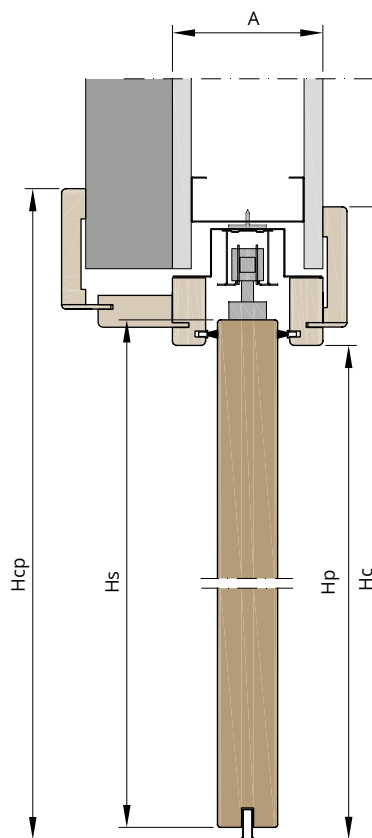
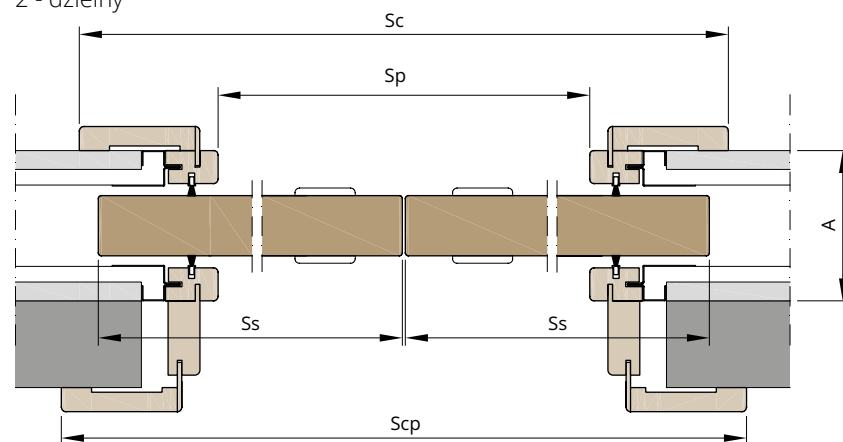

Szerokość drzwi 1-dzielnych	Ss	Hs	Sp	Hp	Sc	Scp	Hc	Hcp
„60”	644	2030	610	2025	794	814	2122	2132
„70”	744		710		894	914		
„80”	844	810	910	1094	1114			
„90”	944	1010	1194	1214				
„100”	1044							

Szerokość drzwi 2-dzielnych	Ss	Ss	Hs	Sp	Hp	Sc	Scp	Hc	Hcp
„120”	644	644	2030	1324	2025	1508	1528	2122	2132
„140”	744	744		1524		1708	1728		
„160”	844	844	1724	1908	1928				
„180”	944	944	1924	2108	2128				

Legenda:

- Ss** Szerokość skrzydła w mm
- Hs** Wysokość skrzydła w mm
- Sp** Szerokość światła przejścia elementów ościeżnicy w mm
- Hp** Wysokość światła przejścia elementów ościeżnicy w mm
- Sc** Szerokość całkowita (z opaskami) elementów ościeżnicy w mm
- Hc** Wysokość całkowita (z opaskami) elementów ościeżnicy w mm
- Scp** Szerokość całkowita (z opaskami i panelem) elementów ościeżnicy w mm
- Hcp** Wysokość całkowita (z opaskami i panelem) elementów ościeżnicy w mm

ZANIM KUPISZ DRZWI

SYSTEM ROZWIERANY – klasyczny system otwierania drzwi, w którym to skrzydło drzwiowe osadzone jest w ościeżnicy za pomocą zawias. System ten wymaga prawidłowego określenia kierunku otwierania lub też w przypadku zastosowania szkła z wzorem piaskowanym (wykonanym tylko na jednej stronie szkła) dodatkowego określenia strony piaskowania wewnętrznej lub zewnętrznej

Określenie kierunku otwierania drzwi

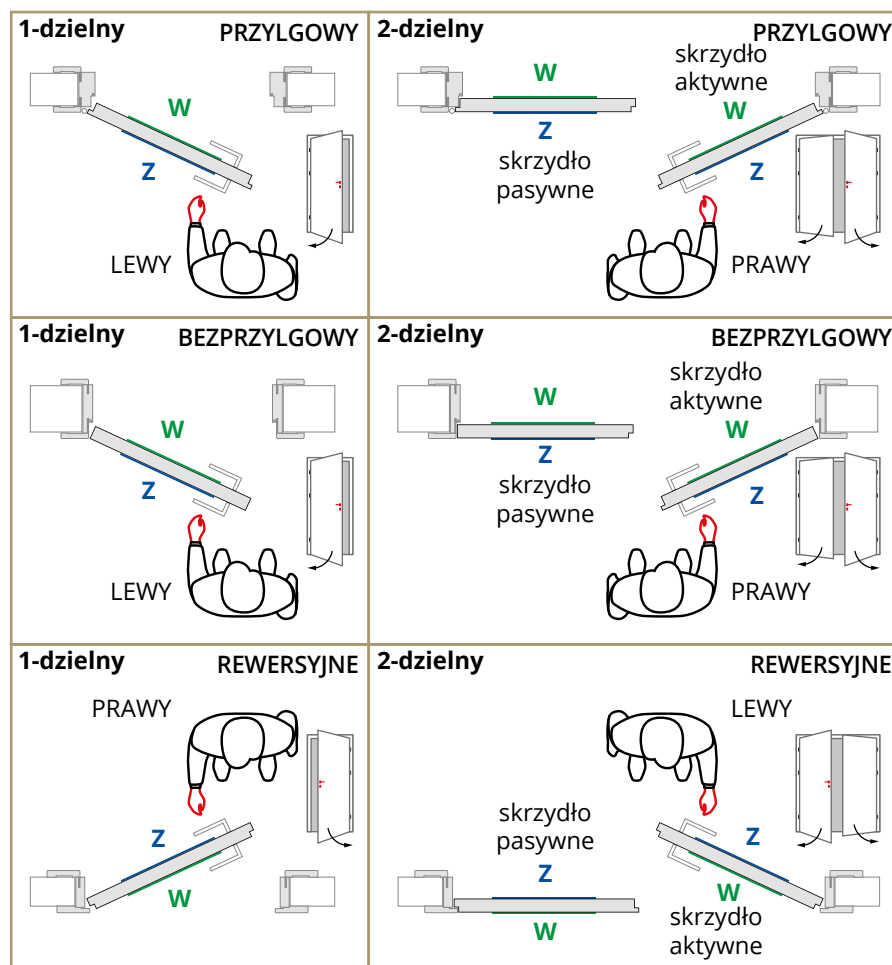

Określenie strony aplikacji na szkło **W - strona WEWNĘTRZNA** **Z - strona ZEWNĘTRZNA**

SYSTEM PRZESUWNY – system bez zawiasów, dedykowany w miejscach z ograniczonym zagospodarowaniem strefy użytkowej. Otwarcie drzwi odbywa się poprzez przesunięcie skrzydła drzwiowego wzdłuż ściany. System nie wymaga określenia kierunku otwierania.

Naścienny – w systemie tym skrzydło drzwiowe przesuwane jest po ścianie, przez co montaż systemu nie wymaga większego nakładu prac przygotowawczych i wkładu finansowego (str. 48)

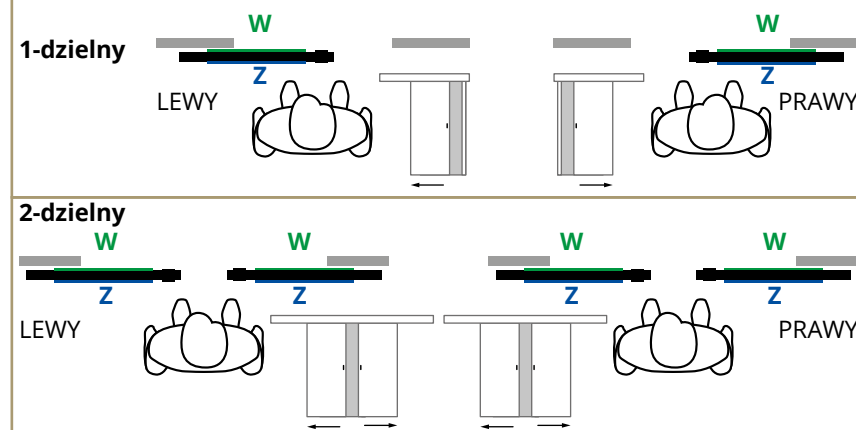

Wewnętrznościenny – skrzydło drzwiowe przesuwane jest wewnątrz przygotowanej przednio konstrukcji nośnej ściany z karton gipsu lub tynkowanej (str. 50).

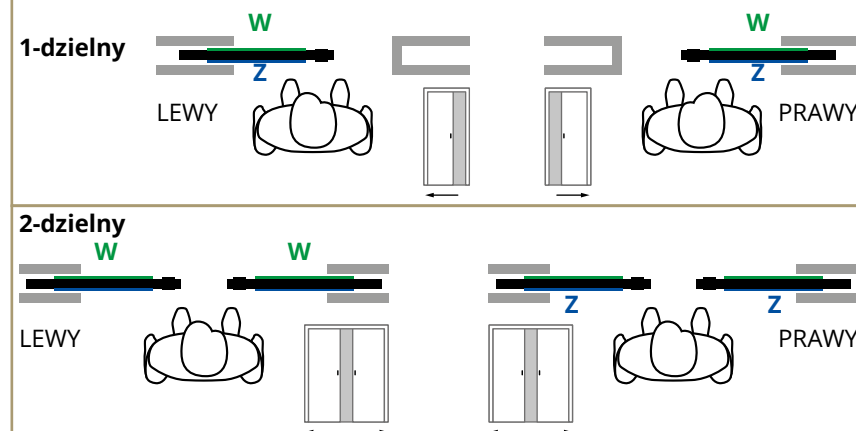

SYSTEMY DRZWI PRZESUWNYCH LOFTOWYCH

drzwi przesuwne

Glass

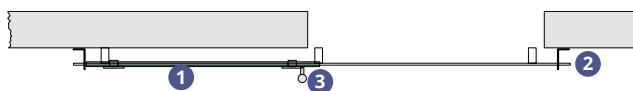

W skład zestawu wchodzi:

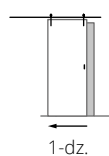

- 1 Skrzydło
- 2 System z samodomykaczami (1-dz.)
- 3 Akcesoria

wg cennika modeli
+ 1200 zł
str. 78

System Loft Glass przeznaczony wyłącznie dla linii Glass do drzwi jednodzielnych (1-dz.).

Wood

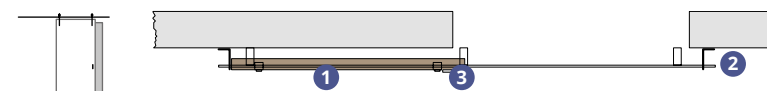

W skład zestawu wchodzi:

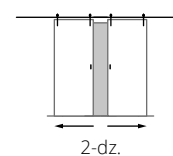

- 1 Skrzydło
- 2 System z samodomykaczami (1-dz./2-dz.)
- 3 Akcesoria

wg cennika modeli
+ 800/1600 zł
str. 78

System Loft Wood występuje do drzwi jednodzielnych (1-dz.) oraz dwudzielnych (2-dz.).

SYSTEMY LOFTOWE

Glass czarny

Zamknięte

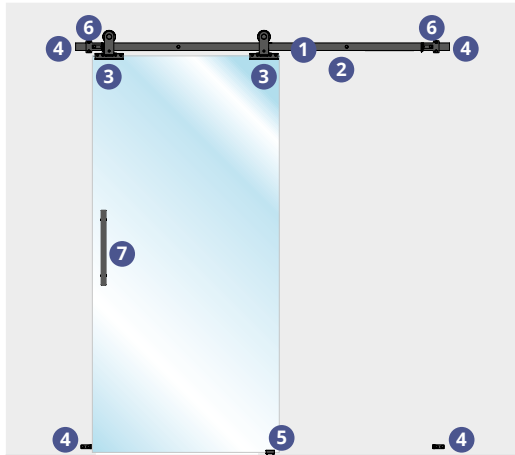

Budowa systemu

- 1 Szyna jezdna
- 2 Uchwyty mocujące
- 3 Łapki drzwiowe regulowane
- 4 Odbojniki
- 5 Prowadnik
- 6 Samodomykacze
- 7 Reling (za dopłatą)

Dopłaty:

- Reling Loft Glass czarny + 150 zł



Otwarte

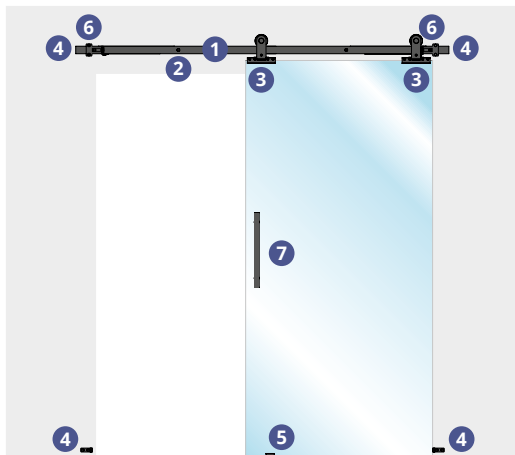

System Loft Gloss

Szerokość skrzydła 1-dzielnego	Ss	So	Hs	Ho
„60”	644	600	2050	1995
„70”	744	700		
„80”	844	800		
„90”	944	900		
„100”	1044	1000		

Legenda:

- Ss Szerokość skrzydła w mm
- Hs Wysokość skrzydła w mm
- So Szerokość otworu w murze w mm
- Ho Wysokość otworu w murze w mm

Wood czarny

Zamknięte

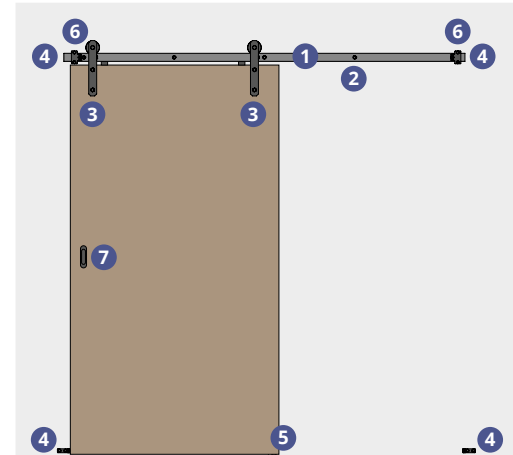

Budowa systemu

- 1 Szyna jezdna
- 2 Uchwyty mocujące
- 3 Łapki drzwiowe regulowane
- 4 Odbojniki
- 5 Prowadnik
- 6 Samodomykacze
- 7 Pochwyty (za dopłatą)

Dopłaty:

- Komplet pochwytyków zaokrąglonych + 120 zł
- Komplet pochwytyków prostokątnych + 120 zł
- Pochwyty Loft Wood czarny + 150 zł



Otwarte

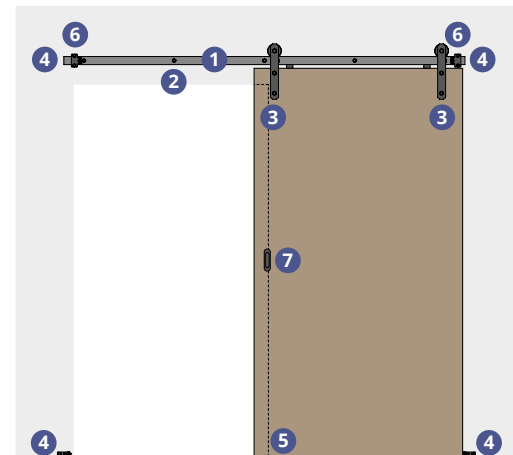

System Loft Wood

Szerokość skrzydła 1-dzielnego	Ss	So	Hs	Ho
„60”	644	600	2030	1960
„70”	744	700		
„80”	844	800		
„90”	944	900		
„100”	1044	1000		

Szerokość skrzydła 2-dzielnego	Ss-A	Ss-P	So	Hs	Ho
„120”	644	644	1245	2030	1960
„140”	744	744	1425		
„160”	844	844	1625		
„180”	944	944	1825		

SYSTEM UKRYTY DISCREET

Do wewnątrz

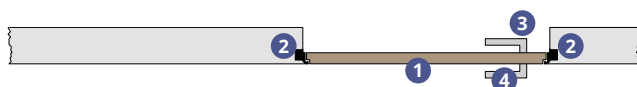

W skład zestawu wchodzi:

- 1 Skrzydło kąta rozwarcia **90°** wg cennika modeli
- 2 Ościeżnica aluminiowa (1-dz.) z uszczelką: białą, szarą lub czarną + 1300 zł
- 3 Zamek magnetyczny w standardzie
- 4 Akcesoria str. 78

Na zewnątrz

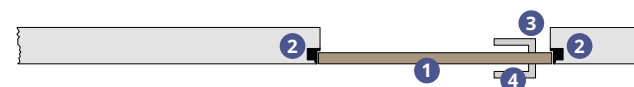

W skład zestawu wchodzi:

- 1 Skrzydło kąta rozwarcia **180°** wg cennika modeli
- 2 Ościeżnica aluminiowa (1-dz.) z uszczelką: białą, szarą lub czarną + 1300 zł
- 3 Zamek magnetyczny w standardzie
- 4 Akcesoria str. 78

SYSTEM UKRYTY DISCREET

Do wewnątrz

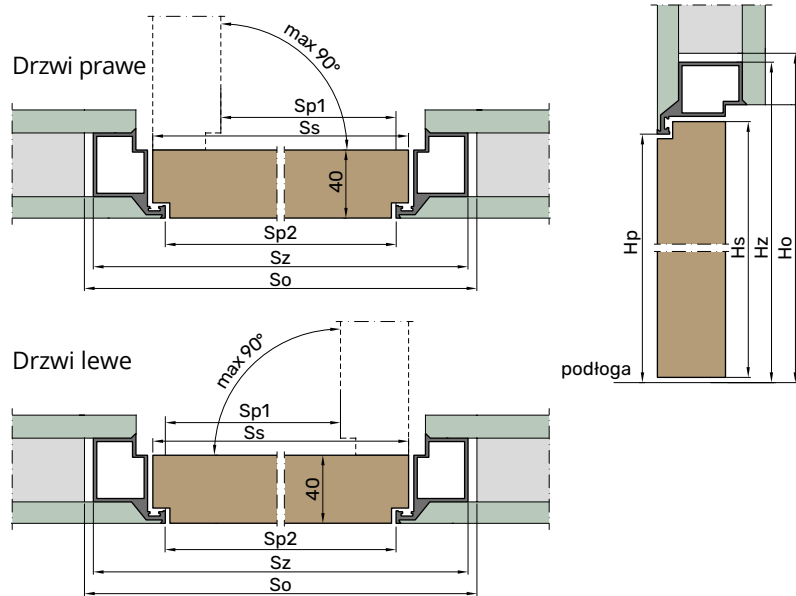

Na zewnątrz

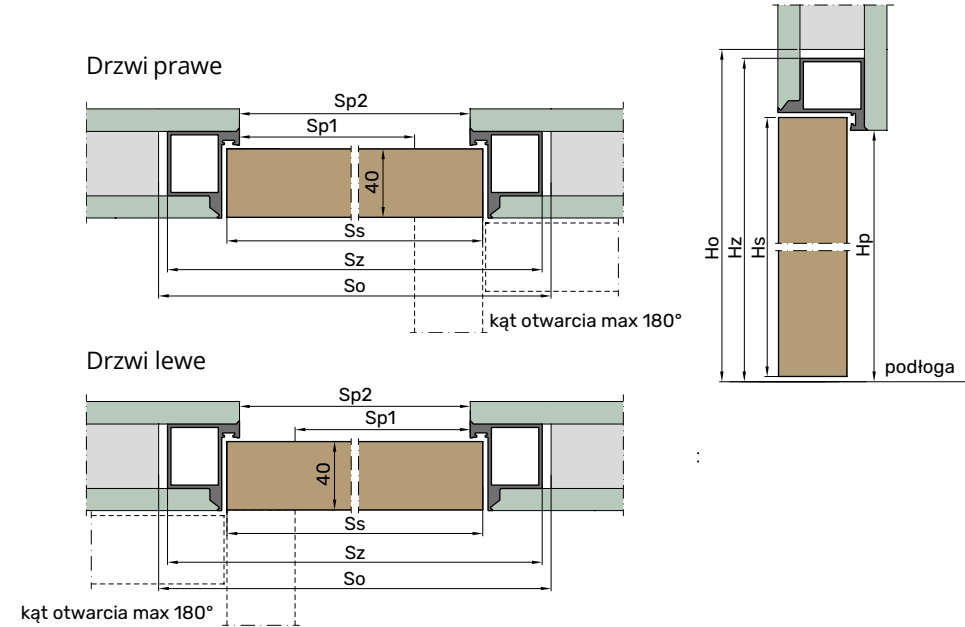

System Discreet otwieranie do WEWNĄTRZ

Szerokość skrzydła 1-dzielnego	Ss	Sp1	Sp2	Sz	So	Hs	Hp	Hz	Ho
„60”	620	573	605	690	700	2030	2030	2072	2079
„70”	720	673	705	790	800				
„80”	820	773	805	890	900				
„90”	920	873	905	990	1000				
„100”	1020	973	1005	1090	1100				

System Discreet otwieranie do ZEWNĄTRZ

Szerokość skrzydła 1-dzielnego	Ss	Sp1	Sp2	Sz	So	Hs	Hp	Hz	Ho
„60”	620	573	605	690	700	2020	2020	2062	2079
„70”	720	673	705	790	800				
„80”	820	773	805	890	900				
„90”	920	873	905	990	1000				
„100”	1020	973	1005	1090	1100				

Legenda:

- Ss Szerokość skrzydła w mm
- Sp1 Szerokość światła przejścia w mm
- Sp2 Szerokość światła przejścia ościeżnicy w mm
- Sz Szerokość zewnętrzna ościeżnicy w mm
- So Szerokość otworu montażowego ościeżnicy w mm
- Hs Wysokość skrzydła w mm
- Hp Wysokość światła przejścia ościeżnicy w mm
- Hz Wysokość zewnętrzna ościeżnicy w mm
- Ho Wysokość otworu montażowego ościeżnicy w mm

Ościeżnica aluminiowa DISCREET posiada w standardzie środek gruntujący do samodzielnego naniesienia, który to umożliwia dalsze malowanie farbami ściennymi.

Dopłaty:

- Dodatkowy zawias ukryty 3D w kolorze szarym (standard) dla szer. „60-90” +140 zł
- Zawias ukryty 3D w kolorze czarnym lub białym (za 1 szt.) +10 zł

OŚCIEŻNICA REGULOWANA

ościeżnice wewnętrzne

OŚCIEŻNICA REGULOWANA – najczęściej stosowana ościeżnica w drzwiach wewnętrznych. Dzięki zastosowaniu obustronnych opasek maskujących wraz z możliwością regulacji pozwala na montaż na każdego rodzaju ścianie w grubościach od 75 do 500 mm. Szerokość standardowa opaski maskującej wynosi 80 mm, natomiast oferujemy wersję z poszerzoną opaską górną na 120 mm w celu umożliwienia montażu ościeżnicy w wyższych otworach budowlanych.

Zakres regulacji		Netto (PLN)	
Symbol	Grubość muru (mm) *	Ościeżnica PRZYLGOWA	Ościeżnica BEZPRZYLGOWA
A	75-85	540	790
B	85-100	550	800
C	100-120	560	810
D	120-140	570	820
E	140-160	580	830
F	160-180	590	840
G	180-200	600	850
H	200-220	610	860
I	220-240	620	870
J	240-260	630	880
K	260-280	640	890
L	280-300	650	900
M	300-320	730	980
N	320-340	740	990
O	340-360	750	1000
P	360-380	760	1010
R	380-400	770	1020
S	400-420	780	1030
T	420-440	790	1040
U	440-460	800	1050
V	460-480	810	1060
W	480-500	820	1070

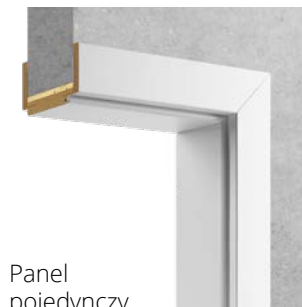

Panel pojedynczy

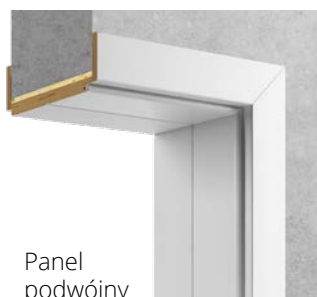

Panel podwójny

* Zastosowanie w ościeżnicy Pakietów ozdobnych PRESTIGE lub RETRO (str. 76) zmniejsza zakres regulacji o 5 mm. Wówczas należy zastosować opaskę regulacyjną z dłuższym piórem 42 mm!

Dopłaty:

- Szerokość „100” wersja przylgowa / bezprzylgowa + 80 zł / 200 zł
- Dodatkowy zawias ukryty 3D dla szer. „60-90” + 140 zł
- Zawias ukryty 3D w kolorze czarnym lub białym (za 1 szt.) + 10 zł
- Zawias ukryty 3D w kolorze złotym (za 1 szt.) + 30 zł
- Ościeżnica regulowana wilgocioodporna (zakres A-L / M-W) + 200 zł / 300 zł
- Wersja DELUX (górna opaska 120 mm) - kpl. na dwie strony (1-dz. / 2-dz.) + 100 zł / 200 zł
- Wersja dwudzielna przylgowa/GLASS + 140 zł
- Wersja dwudzielna bezprzylgowa + 450 zł
- Wersja dwukolor + 120 zł

Sposoby połączenia opasek

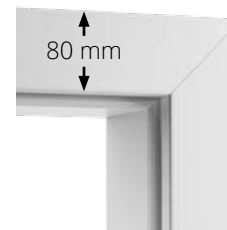

STANDARD
Typ A – 45°

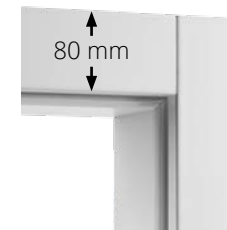

STANDARD
Typ B – 90°

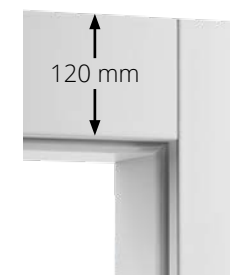

WERSJA DELUX
Typ B – 90°

Rodzaje zawiasów

WERSJA PRZYLGOWA
Zawias dwuczopowy

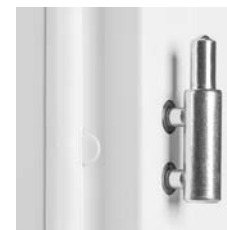

Ilość sztuk:

- 3 szt. dla wszystkich szerokości drzwi

Stalowa kieszeń mocująca zawias. Zawiera ząbkowany zacisk eliminujący odkształcenie się zawiasów podczas użytkowania drzwi. Występuje tylko w ościeżnicy regulowanej.

WERSJA BEZPRZYLGOWA

Zawias ukryty 3D



Zawias ukryty 3D z osłonkami szarymi w standardzie. Wersja czarna biała lub złota zawiasu za dopłatą.

Ilość sztuk:

- 2 szt. dla szer. „60”-„90”
- 3 szt. dla szer. „100”

Dla wersji bezprzylgowej zamek magnetyczny w standardzie

OŚCIEŻNICE

REGULOWANA PRZYLGOWA

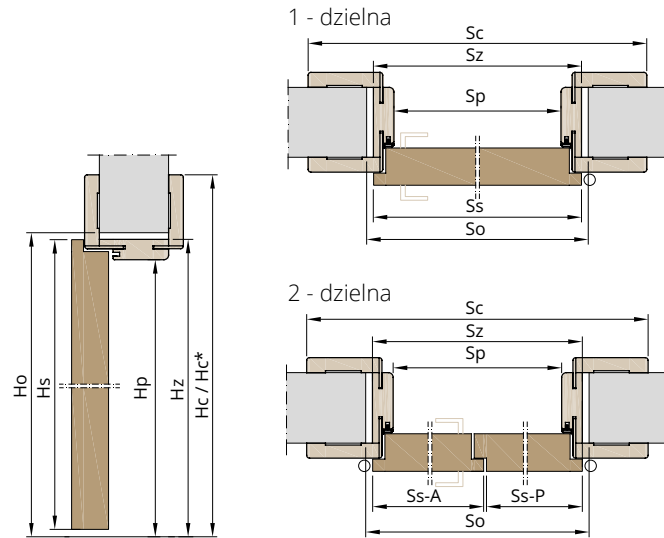

Szerokość drzwi 1-dzielnych	Ss	Hs	Sp	Hp	Sz	Hz	So	Ho	Sc	Hc / Hc*
„60”	644	2030	602	2016	646	2038	680	2055	786	2108 / 2148*
„70”	744		702		746		780		886	
„80”	844		802		846		880		986	
„90”	944		902		946		980		1086	
„100”	1044		1002		1046		1080		1186	

Szerokość drzwi 2-dzielnych	Ss-A	Ss-P	Hs	Sp	Hp	Sz	Hz	So	Ho	Sc	Hc
„120”	644	631	2030	1236	2016	1280	2038	1320	2055	1420	2108 / 2148*
„130”	744	631		1336		1380		1420		1520	
„140”	744	731		1436		1480		1520		1620	
	844	631		1436		1480		1520		1620	
„150”	844	731		1536		1580		1620		1720	
	944	631	1536	1580	1620	1720					
„160”	944	731	1636	1680	1720	1820					
	844	831	1636	1680	1720	1820					
„170”	944	831	1736	1780	1820	1920					
„180”	944	931	1836	1880	1920	2020					

REGULOWANA BEZPRZYLGOWA

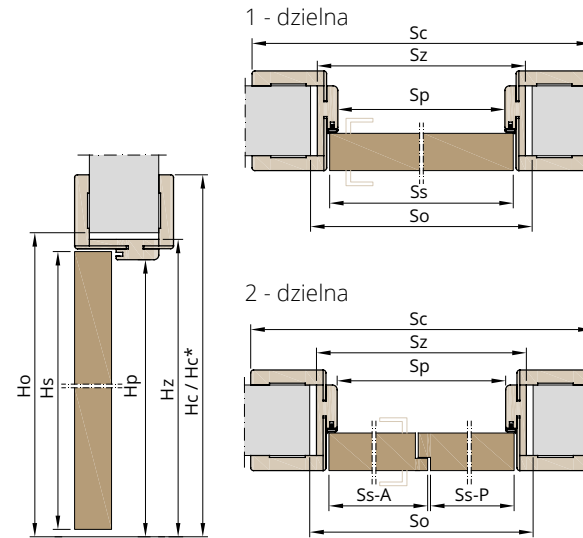

Ss	Hs	Sp	Hp	Sz	Hz	So	Ho	Sc	Hc / Hc*
620	2017	602	2016	646	2038	680	2055	785	2108 / 2148*
720		702		746		780		885	
820		802		846		880		985	
920		902		946		980		1085	
1020		1002		1046		1080		1185	

Ss-A	Ss-P	Hs	Sp	Hp	Sz	Hz	So	Ho	Sc	Hc
632	620	2017	1236	2016	1280	2038	1320	2055	1420	2108 / 2148*
732	620		1336		1380		1420		1520	
732	720		1436		1480		1520		1620	
832	620		1436		1480		1520		1620	
832	720		1536		1580		1620		1720	
932	620	1536	1580	1620	1720					
932	720	1636	1680	1720	1820					
832	820	1636	1680	1720	1820					
932	820	1736	1780	1820	1920					
932	920	1836	1880	1920	2020					

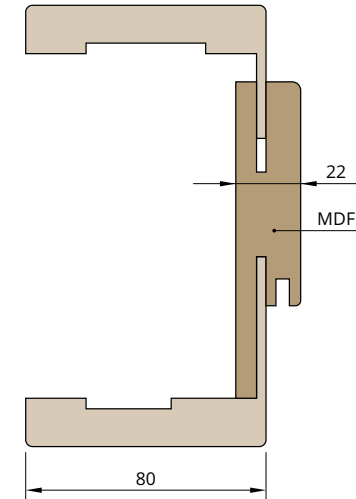

Legenda:

- Ss** Szerokość skrzydła w mm
- Ss-A** Szerokość skrzydła Aktywnego w mm (wersja 2-dzielna)
- Ss-P** Szerokość skrzydła Pasywnego w mm (wersja 2-dzielna)
- Hs** Wysokość skrzydła w mm
- Sp** Szerokość światła przejścia ościeżnicy w mm
- Hp** Wysokość światła przejścia ościeżnicy w mm
- Sz** Szerokość zewnętrzna ościeżnicy w mm
- Hz** Wysokość zewnętrzna ościeżnicy w mm
- So** Szerokość otworu montażowego ościeżnicy w mm
- Ho** Wysokość otworu montażowego ościeżnicy w mm
- Sc** Szerokość całkowita (z opaskami) ościeżnicy w mm
- Hc** Wysokość całkowita (z opaskami) ościeżnicy w mm
- Hc*** Wysokość całkowita (z opaską DELUX) ościeżnicy w mm

OŚCIEŻNICA REWERSYJNA I STAŁA

ościeżnice wewnętrzne

OŚCIEŻNICA REGULOWANA REWERSYJNA – w swojej budowie ościeżnica bardzo zbliżona do ościeżnicy bezprzylgowej. Różnic polega na stronie licowania, która tak jak nazwa wskazuje jest rewersyjna względem ościeżnicy bezprzylgowej. Jeżeli chcemy uzyskać w korytarzu efekt zlicowania drzwi ze ścianą, a jednocześnie chcemy je otwierać do środka pokoju, aby kogoś nie uderzyć wychodząc to ościeżnica rewersyjna będzie idealnym rozwiązaniem.

Zakres regulacji		Netto (PLN)
Symbol	Grubość muru (mm) *	Ościeżnica REWERSYJNA
A	75-85	1140
B	85-100	1150
C	100-120	1160
D	120-140	1170
E	140-160	1180
F	160-180	1190
G	180-200	1200
H	200-220	1210
I	220-240	1220
J	240-260	1230
K	260-280	1240
L	280-300	1250

M	300-320	1330
N	320-340	1340
O	340-360	1350
P	360-380	1360
R	380-400	1370
S	400-420	1380
T	420-440	1390
U	440-460	1400
V	460-480	1410
W	480-500	1420

* Zastosowanie w ościeżnicy Pakietów ozdobnych PRESTIGE lub RETRO (str. ...) zmniejsza zakres regulacji o 5 mm. Wówczas należy zastosować opaskę regulacyjną z dłuższym płótnem 42 mm!

OŚCIEŻNICA STAŁA – ekonomiczna wersja ościeżnicy do drzwi wewnętrznych. Możliwość montażu również na każdego rodzaju i grubości ściany z dodatkowymi opaskami maskującymi lub ćwierćwałkiem.

zakres regulacji		Netto (PLN)	
Symbol	Grubość muru (mm)	Ościeżnica PRZYLGOWA	Ościeżnica BEZPRZYLGOWA
A	45x90	360	610

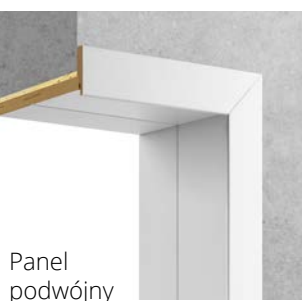
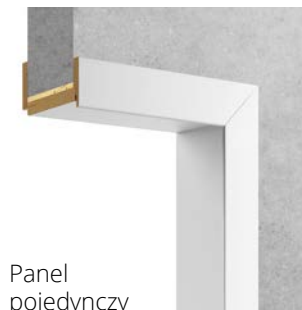

Sposoby połączenia opasek ościeżnicy rewersyjnej



STANDARD
Typ A – 45°



STANDARD
Typ B – 90°

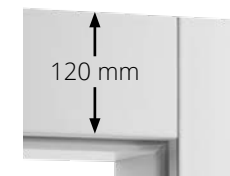

WERSJA DELUX
Typ B – 90°

Rodzaje zawiasów

OŚCIEŻNICA REWERSYJNA
Zawias UKRYTY 3D

OŚCIEŻNICA STAŁA
Zawias dwuczopowy

Zawias UKRYTY 3D

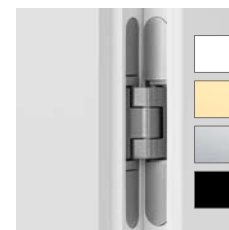

**Dla wersji regulowanej
rewersyjnej zamek
magnetyczny w standardzie**

WERSJA PRZYLGOWA

WERSJA BEZPRZYLGOWA

Dopłaty do ościeżnicy rewersyjnej:

- Szerokość „100” + 280 zł
- Dodatkowy zawias ukryty 3D dla szer. „60-90” + 200 zł
- Zawias ukryty 3D rewersyjny w kolorze czarnym lub białym (za 1 szt.) + 10 zł
- Zawias ukryty 3D rewersyjny w kolorze złotym (za 1 szt.) + 140 zł
- Ościeżnica wilgocioodporna (zakres A-L) + 200 zł
- Ościeżnica wilgocioodporna (zakres M-W) + 300 zł
- Wersja DELUX - kpl. na dwie strony + 190 zł
- Połączenie Typ B - 90° + 100 zł
- Wersja dwudzielna + 800 zł
- Wersja dwukolor + 120 zł

Dopłaty do ościeżnicy stałej:

- Szerokość „100” wersja przylgowa / bezprzylgowa + 80 zł / 200 zł
- Dodatkowy zawias ukryty 3D dla szer. „60-90” + 140 zł
- Zawias ukryty 3D w kolorze czarnym lub białym (za 1 szt.) + 10 zł
- Zawias ukryty 3D w kolorze złotym (za 1 szt.) + 30 zł

OŚCIEŻNICE

REGULOWANA REWERSYJNA

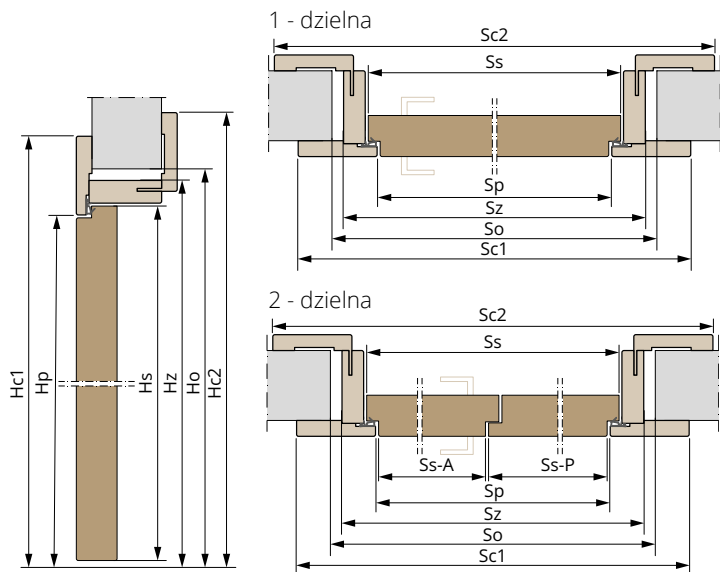

Szerokość drzwi 1-dzielnych	Ss	Hs	Sp	Hp	Sz	Hz	So	Ho	Sc1	Sc2	Hc1 / Hc1*	Hc2 / Hc2*
„60”	644		624		694		730		784	834		
„70”	744		724		794		830		884	934	2108	2133
„80”	844	2030	824	2028	894	2063	930	2080	984	1034	/	/
„90”	944		924		994		1030		1084	1134	2148*	2173*
„100”	1044		1024		1094		1130		1184	1234		

Szerokość drzwi 2-dzielnych	Ss-A	Ss-P	Hs	Sp	Hp	Sz	Hz	So	Ho	Sc1	Sc2	Hc1 / Hc1*	Hc2 / Hc2*
„120”	618	631		1258		1328		1360		1418	1468		
„130”	718	631		1358		1428		1460		1518	1568		
„140”	718	731		1458		1528		1560		1618	1668		
	818	631		1458		1528		1560		1618	1668		
„150”	818	731	2030	1558	2028	1628	2063	1660	2080	1718	1768	2108	2133
	918	631		1558		1628		1660		1718	1768	/	/
„160”	918	731		1658		1728		1760		1818	1868	2148*	2173*
	818	831		1658		1728		1760		1818	1868		
„170”	918	831		1758		1828		1860		1918	1968		
„180”	918	931		1858		1928		1960		2018	2068		

STAŁA PRZYLGOWA

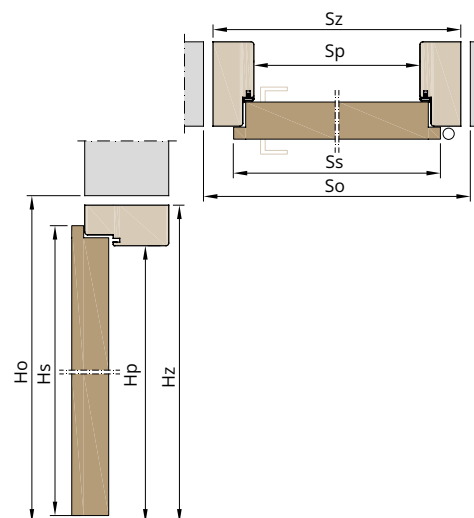

Ss	Hs	Sp	Hp	Sz	Hz	So	Ho
644		602		692		720	
744		702		792		820	
844	2030	802	2016	892	2061	920	2080
944		902		992		1020	
1044		1002		1092		1120	

STAŁA BEZPRZYLGOWA

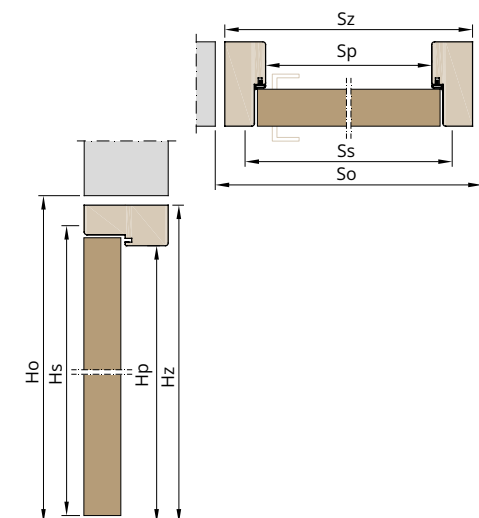

Ss	Hs	Sp	Hp	Sz	Hz	So	Ho
620		602		692		720	
720		702		792		820	
820	2017	802	2016	892	2061	920	2080
920		902		992		1020	
1020		1002		1092		1120	

Legenda:

- Ss** Szer. skrzydła
- Ss-A** Sze. skrzydła Aktywnego (2-dzielna)
- Ss-P** Szer. skrzydła Pasywnego (2-dzielna)
- Hs** Wys. skrzydła
- Sp** Sze. światła przejścia ościeżnicy
- Hp** Wys. światła przejścia ościeżnicy
- Sz** Szer. zewnętrzna ościeżnicy
- Hz** Wys. zewnętrzna ościeżnicy
- So** Szer. otworu montażowego ościeżnicy
- Ho** Wys. otworu montażowego ościeżnic
- Sc** Szer. całkowita ośc. REGUL (z opaskami STANDARD)
- Sc1** Szer. całkowita ośc. REWERS. (od opaski Stałej)
- Sc2** Szer. całkowita ośc. REWERS (od opaski Regulowanej)
- Hc** Wys. całkowita ośc. REGUL (z opaskami STANDARD)
- Hc*** Wys. całkowita ośc. REGUL (z opaskami DELUX)
- Hc1** Wys. całkowita ośc. RWERS. (od opaski Stałej, STANDARD)
- Hc1*** Wys. całkowita ośc. RWERS. (od opaski Stałej, DELUX)
- Hc2** Wys. całkowita ośc. RWERS. (od opaski Regulowanej, STANDARD)
- Hc2*** Wys. całkowita ośc. RWERS. (od opaski Regulowanej, DELUX)

NAŚWIETLA

ościeżnice wewnętrzne

Naświetle FIX – rodzaj doświetla stosowany zarówno w naświetlach bocznych jak i górnych. Jest to zestaw ościeżnicy regulowanej, wytrzymałego słupka stałego w konstrukcji ramy uzupełnionej szkłem. Opcja dostępna dla każdego rodzaju skrzydła drzwiowego w wersji przylgowej i bezprzylgowej.

Sposoby połączenia opasek w ościeżnicy naświetli

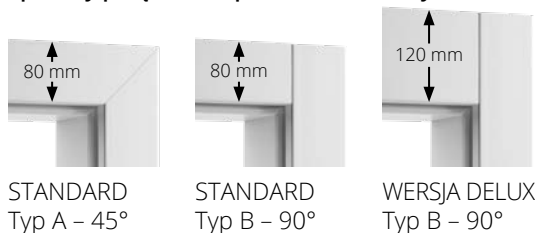

Zestaw FIX 01

przykład ze szkłem bezpiecznym 33.1 mlecznym z aplikacją SZPROS

Rzut górny

Naświetle BOCZNE jednostronne FIX 01, 05 przylgowe

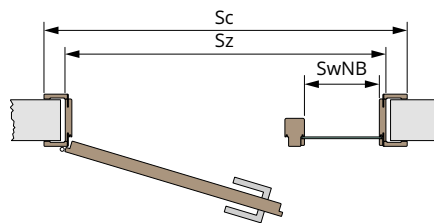

Rzut górny

Naświetle BOCZNE dwustronne FIX 01, 05 przylgowe

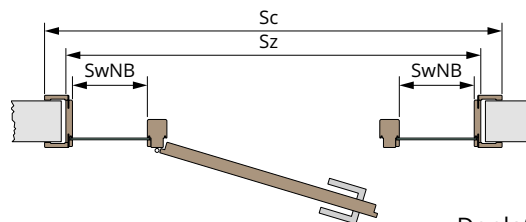

Rzut boczny

Naświetle GÓRNE FIX 03, 04, 05, 06

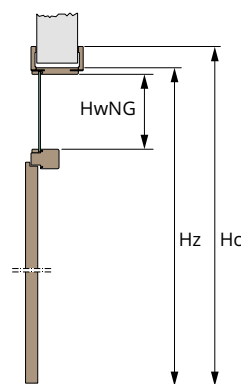

Symbol	Zakres regulacji Grubość muru (mm)	Typ naświetla					
		FIX 01	FIX 02	FIX 03	FIX 04	FIX 05	FIX 06
A	75-85	1940	3040	1740	2040	3340	4640
B	85-100	1950	3050	1750	2050	3350	4650
C	100-120	1960	3060	1760	2060	3360	4660
D	120-140	1970	3070	1770	2070	3370	4670
E	140-160	1980	3080	1780	2080	3380	4680
F	160-180	1990	3090	1790	2090	3390	4690
G	180-200	2000	3100	1800	2100	3400	4700
H	200-220	2010	3110	1810	2110	3410	4710
I	220-240	2020	3120	1820	2120	3420	4720
J	240-260	2030	3130	1830	2130	3430	4730
K	260-280	2040	3140	1840	2140	3440	4740
L	280-300	2050	3150	1850	2150	3450	4750

M	300-320	2130	3230	1930	2230	3530	4830
N	320-340	2140	3240	1940	2240	3540	4840
O	340-360	2150	3250	1950	2250	3550	4850
P	360-380	2160	3260	1960	2260	3560	4860
R	380-400	2170	3270	1970	2270	3570	4870
S	400-420	2180	3280	1980	2280	3580	4880
T	420-440	2190	3290	1990	2290	3590	4890
U	440-460	2200	3300	2000	2300	3600	4900
V	460-480	2210	3310	2010	2310	3610	4910
W	480-500	2220	3320	2020	2320	3620	4920

Dopłaty:

wersja bezprzylgowa	250	250	250	250	250	250
szkło 6 mm mleczne / bezbarwne	standard	standard	standard	standard	standard	standard
szkło 6 mm grafit dymiony / czarne / decormat	180	360	120	240	360	600
szkło 8 mm grafit dymiony, decormat styl / glass	320	650	220	440	650	1100
szkło z aplikacją jednostronną dla całego zestawu FIX	220	440	220	220	440	660
szkło z aplikacją dwustronną dla całego zestawu FIX	440	880	440	440	880	1320
wersja dwukolor	200	300	200	200	300	400

- Szerokość „100” wersja przylgowa / bezprzylgowa + 80 zł / 200 zł
- Dodatkowy zawias ukryty 3D dla szer. „60-90” + 140 zł
- Zawias ukryty 3D w kolorze czarnym / białym (za 1 szt.) + 10 zł
- Zawias ukryty 3D w kolorze złotym (za 1 szt.) + 30 zł
- Wersja DELUX (górną opaską 120 mm) - kpl. na dwie strony + 100 zł
- Wersja dwudzielna przylgowa/GLASS (FIX 04) + 120 zł
- Wersja dwudzielna bezprzylgowa (FIX 04) + 450 zł
- Wersja dwukolor + 220 zł

NAŚWIETLA

Wariant położenia naświetla oraz kierunek skrzydła określamy od strony zewnętrznej drzwi (od zawias).

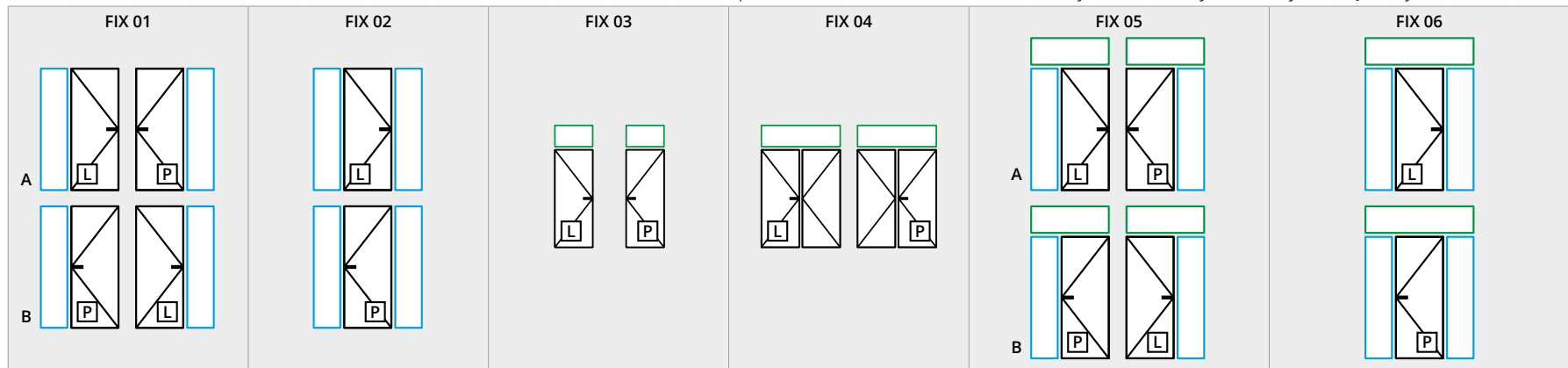

	FIX 01				FIX 02				FIX 03				FIX 04				FIX 05					FIX 06								
	SwNB	Sz	HwNB	Hz	SwNB	Sz	HwNB	Hz	SwNG	Sz	HwNG	Hz	SwNG	Sz	HwNG	Hz	SwNB	Sz	HwNB	HwNG	Hz	SwNB	Sz	HwNB	HwNG	Hz				
80	200	1110			200	1374											200	1110				200	1374							
	250	1160			250	1474											250	1160				250	1474							
	300	1210			300	1574											300	1210				300	1574							
	350	1260			350	1674											350	1260				350	1674							
	400	1310			400	1774				802	984						400	1310				400	1774							
	450	1360			450	1874											450	1360				450	1874							
	500	1410			500	1974											500	1410				500	1974							
	550	1460			-	-											550	1460				-	-							
600	1510			-	-											600	1510				-	-								
90	200	1210			200	1474											200	1210				200	1474							
	250	1260			250	1574					148	2250	wg. tabeli (Sz) ze strony 59	wg. tabeli (Sp) ze strony 59	148	2300	2250	200	1210				250	1574						
	300	1310			300	1674					198	2350			198	2350	2300	300	1310		148	2300	300	1674		148	2300			
	350	1360	1792	2038	350	1774					248	2400			248	2400	2350	350	1360		198	2350	350	1774		198	2350			
	400	1410			400	1874				902	1084				298	2450	2400	400	1410		248	2400	400	1874		248	2400			
	450	1460			450	1974									348	2500	2450	450	1460		298	2450	450	1974		298	2450			
	500	1510			-	-									398	2550	2500	500	1510		348	2500	-	-		348	2500			
	550	1560			-	-										2550	2550	550	1560		398	2550	-	-		398	2550			
600	1610			-	-										2600	2600	600	1610				-	-			2600				
100	200	1310			200	1574											200	1310				200	1574							
	250	1360			250	1674											250	1360				250	1674							
	300	1410			300	1774											300	1410				300	1774							
	350	1460			350	1874											350	1460				350	1874							
	400	1510			400	1974				1002	1184						400	1510				400	1974							
	450	1560			-	-											450	1560				-	-							
	500	1610			-	-											500	1610				-	-							
	550	1660			-	-											550	1660				-	-							
600	1710			-	-											600	1710				-	-								

- A** Położenie naświetla od strony ZAWIAS (FIX 01, 05)
- B** Położenie naświetla od strony ZAMKA (FIX 01, 05)
- P** Kierunek skrzydła PRAWY
- L** Kierunek skrzydła LEWY
- SwNB** Szerokość wewnętrzna naświetla BOCZNEGO
- HwNB** Wysokość wewnętrzna naświetla BOCZNEGO
- SwNG** Szerokość wewnętrzna naświetla GÓRNEGO
- HwNG** Wysokość wewnętrzna naświetla GÓRNEGO
- Sz** Szerokość zewnętrzna zestawu ościeżnicy
- Hz** Wysokość zewnętrzna zestawu ościeżnicy
- Sc** Szerokość całkowita ościeżnicy (z opaskami) w mm = Sz + 140 mm
- Hc** Wysokość całkowita ościeżnicy (z opaskami) w mm = Hz + 70 mm

ELEMENTY OZDOBNE OŚCIEŻNIC

PAKIETY OZDOBNE DO OŚCIEŻNIC

PRESTIGE I • korona i listwy ozdobne
(montowane na opaskach standard)



RETRO I • korona i listwy ozdobne
(montowane na opaskach standard)



PRESTIGE II • listwy ozdobne
(montowane na opaskach standard)



RETRO II • listwy ozdobne
(montowane na opaskach standard)



OPASKI REGULACYJNE

(komplet dociętych opasek regulacyjnych na jedną stronę ościeżnicy)

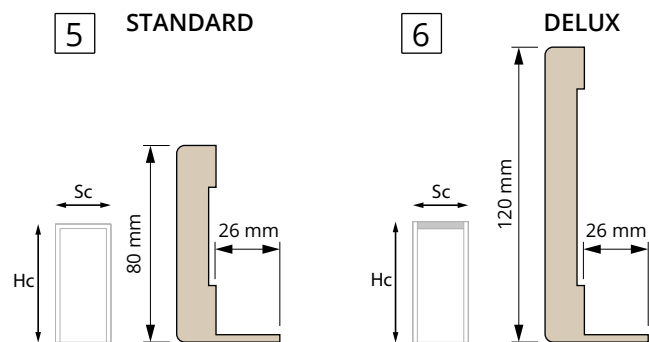

OPASKI I LISTWY MASKUJĄCE

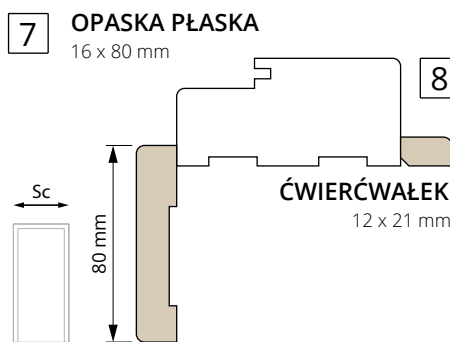

9 LISTWY PRZYPODŁOGOWE

z płyty MDF wilgocioodpornej 14 x 80 mm



ELEMENTY OZDOBNE OŚCIEŻNIC

Tabela wymiarowa ościeżnic regulowanych z elementami ozdobnymi

Sc - szerokość całkowita

Hc - wysokość całkowita

		PAKIET					OPASKA REGULACYJNA		
		1	2	3 4	1 2	3 4	5 6	5	6
		PRESTIGE I	RETRO I	PRESTIGE II RETRO II	PRESTIGE I RETRO I	PRESTIGE II RETRO II	STANDARD / DELUX	STANDARD	DELUX
		Sc			Hc		Sc	Hc	
Szerokość drzwi 1-dzielnych	„60”	835	850	825	2200	2130	785	2110	2150
	„70”	935	950	925			885		
	„80”	1035	1050	1025			985		
	„90”	1135	1150	1125			1085		
	„100”	1235	1250	1225			1185		
Szerokość drzwi 2-dzielnych	„120”	1469	1484	1459	2200	2130	1419	2110	2150
	„130”	1569	1584	1559			1519		
	„140”	1669	1684	1659			1619		
	„150”	1769	1784	1759			1719		
	„160”	1869	1884	1859			1819		
	„170”	1969	1984	1959			1919		
	„180”	2069	2084	2059			2019		

DOPLATY

Ceny za komplet na jedną stronę drzwi

ościeżnica 1-dz. / 2-dz.

ościeżnica 1-dz. / 2-dz.



1 **Pakiet PRESTIGE I / RETRO I**
Komplet korona i listwy ozdobne

350 zł / 450 zł



7 **Opaski MASKUJĄCE PŁASKIE** **110 zł / 130 zł**
Cena dotyczy kompletu opasek
2 szt. dł. 2,2 m oraz 1 szt. 1,1 m



3 **Pakiet PRESTIGE II / RETRO II**
Komplet listew ozdobnych

230 zł / 330 zł



8 **ĆWIERĆWAŁEK** **40 zł**
Cena dotyczy 1 szt. listwy o dł. 2,2 m



5 **Opaski STANDARD**
Zamawiana dodatkowo, pióro 26 mm
Zamawiana dodatkowo, pióro wydłużone 42 mm

140 zł / 180 zł
170 zł / 210 zł



9 **Listwa PRZYPODŁOGOWA** **70 zł**
Cena dotyczy 1 szt. listwy dł. 2,75 m



6 **Opaski dla wersji ościeżnicy DELUX**
Zamawiana dodatkowo, pióro 26 mm
Zamawiana dodatkowo, pióro wydłużone 42 mm

260 zł / 300 zł
290 zł / 330 zł

DODATKI

ZAMKI DO DRZWI

Rozwiernych

KOLOR ZAMKA

- chrom szczotkowany
- złoty
- czarny
- biały

STANDARD
do drzwi przylgowych

KOLOR ZAMKA

- stal szczotkowana
- złoty szczotkowany
- czarny
- biały

MAGNETYCZNY
do drzwi bezprzylgowych

ZAMKI I POCHWYTY DO DRZWI

Przesuwnych

KOLOR ZAMKA

- chrom
- chrom matowy
- złoty
- czarny
- czarny
- biały

HAKOWY z pochwytym zaokrąglonym

HAKOWY z pochwytym prostokątnym

POCHWYT zaokrąglony

POCHWYT prostokątny

dostępne w wersji

- KL klucz
- WK wkładka
- WC łazienka

OSŁONKI na zawiasy

Aluminiowe „ALUX”

- chrom połysk
- chrom satyna
- złoty połysk
- grafit matowy
- biały
- czarny matowy

Mosiężna „RETRO”
mosiądz antyczny

RODZAJE SZKŁA

PRZEZIERNE

bezbarwne

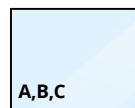

grafit dymiony

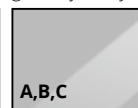

NIEPRZEZIERNE przepuszczające światło

mleczne

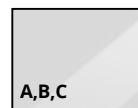

decomat

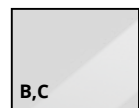

NIEPRZEZIERNE nieprzepuszczające światła

czarne



A - 6 mm VSG bezpieczne (ramiakowe)
B - 8 mm VSG bezpieczne (Styl)
C - 8 mm ESG bezpieczne (Glass)

ZAWIASY DO DRZWI BEZPRZYLGOWYCH

chrom satyna złoty czarny matowy biały

RODZAJE APLIKACJI

na szkło mlecznym VSG 6 mm dla drzwi ramiakowych

- PIASKOWANE szerokość aplikacji 6 mm
- MALOWANE szerokość aplikacji 25 mm

RAMKA pojedyncza RAMKA podwójna RAMKA łączona KRATKA LINIE poziome SZPROS

SYSTEMY WENTYLACJI

Ramiakowe Styl Glass

WKŁADKA DO ZAMKA



USZCZELKA OPADAJĄCA



MAGNETYCZNY ODBOJNIK DRZWIOWY



































- brak wystających części
- bez ryzyka potknięcia
- nie uszkadza skrzydła
- prosty i szybki montaż

DOPLATY

Zamek standard, magnetyczny i hakowy - czarny, złoty lub biały	+ 30 zł
Zamek hakowy KL z pochwytami	+ 220 zł
Zamek hakowy WK/WC z pochwytami	+ 250 zł
Komplet pochwytów	+ 120 zł
Osłonki na zawiasy ALUX	+ 45 zł/kpl. na 1 szt. drzwi
Osłonki na zawiasy RETRO	+ 130 zł/kpl. na 1 szt. drzwi
Podcięcie wentylacyjne w skrzydle	+ 30 zł
Podcięcie wentylacyjne w szkło - STYL/GLASS	+ 220 zł
Szczelina rekuperacyjna (skrzydło skrócone o 2 cm)	+ 30 zł
Magnetyczny odbojnik drzwiowy bezbarwny	+ 120 zł
Uszczelka opadająca	+ 170 zł
Wkładka 25/35 inox do drzwi przylgowych	+ 40 zł
Wkładka 25/40 do drzwi rewersyjnych	+ 50 zł
Wkładka 30/30 inox do drzwi bezprzylgowych	+ 50 zł
Wkładka 17/31 inox do drzwi GLASS	+ 100 zł

KLAMKI

WARIANT	CENA NETTO (za komplet)	MODEL	WYKOŃCZENIE	WARIANT	CENA NETTO (za komplet)	MODEL	WYKOŃCZENIE
  	190 230 240	NOWOŚĆ TELESTA 	09, 12, 13, 14	  	kolor 01, 03, 10 04, 11 130 180 170 230 200 260	CUBE Q 	01, 03, 04, 10, 11
  	90 110 120	MISTICO 	01, 02, 08, 09	  	170 220 250	NOWOŚĆ BELLA R Slim 	01, 03, 04, 10, 11
  	90 110 120	UNICO 	01, 02, 08, 09	  	80 100 110	IBIZA 	01
  	80 90 110	ORGANIC 	01, 02, 08, 09	  	110 130 140	VENTO 	07

KOLORY

		NOWOŚĆ 	NOWOŚĆ 						NOWOŚĆ 	NOWOŚĆ 	NOWOŚĆ 
01 Chrom	02 Chrom satyna	10 Chrom szczotkowany	04 Złoty połysk	11 Złoty satyna	07 Mosiądz antyczny	08 Grafit struktura	09 Czarny struktura	03 Czarny matowy	12 Czarny matowy Chrom satyna	13 Czarny matowy Złoty satyna	14 Czarny matowy Miedź satyna



**PRODUCENT DRZWI „BARAŃSKI” SP. J.
IGNACY BARAŃSKI I ZBIGNIEW BARAŃSKI**
Babięty Wielkie 54, 14-240 Susz, Polska
www.baranskidrzwi.pl
tel. +48 55 278 05 40
e-mail: biuro@baranskidrzwi.pl
NIP PL5811515048

BIURO OBSŁUGI KLIENTA
tel. + 48 55 278 05 40
e-mail: bok@baranskidrzwi.pl

NASZ PARTNER HANDLOWY:

Niniejszy katalog obowiązuje od 01.08.2022,
z dniem tym wszystkie poprzednie wydawnictwa
dotyczące tego samego asortymentu tracą ważność.